

# CHAUVAT

FABRICANT DE PORTES



SPÉCIALISTE DE LA PORTE INTÉRIEURE





Nous sommes heureux de vous présenter notre catalogue.

A travers ce guide précieux, toutes les femmes et tous les hommes de **CHAUVAT PORTES**, vous présentent le fruit de leur travail.

Notre société engagée dans une démarche de responsabilité sociale et environnementale est à vos côtés pour répondre aux exigences des réglementations en vigueur.

Nous sommes fiers aujourd'hui de diriger cette entreprise à taille humaine, nous sommes fiers de participer à la mise en avant du "**fabriqué en France**".

La satisfaction de nos clients, notre priorité de chaque instant.



## SOMMAIRE

■ CHAUVAT PORTES .....	p 3 - 9
■ PORTES HABITAT	
▶ TRADITIONNELLES .....	p 12 - 21
▶ GRAVÉES .....	p 22 - 37
▶ TENDANCES .....	p 38 - 45
■ PORTES TECHNIQUES .....	p 46 - 51
■ ACCESSOIRES .....	p 52 - 63
■ LOGISTIQUE .....	p 64 - 66
■ CARACTÉRISTIQUES TECHNIQUES .....	p 67 - 76
■ FOCUS & LEXIQUE .....	p 77 - 79
■ OPTIONS FOURNITURES & POSE .....	Rabat

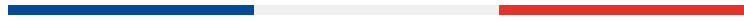

## L'ENTREPRISE CHAUVAT A VU LE JOUR LE 1<sup>ER</sup> JANVIER 1950.

Passée d'une simple menuiserie traditionnelle à une fabrication industrielle en 1971, l'entreprise s'est ensuite développée à l'international dans les années 2000.

La deuxième implantation s'est effectuée dans la zone industrielle Èvre et Loire sur Beaupreau en 2001, c'est là qu'en 2013 une unité de fabrication de cadres de portes a pris place.

La famille Chauvat père et fils a cédé l'entreprise à deux de ses collaborateurs en 2014, c'est donc à partir du 1<sup>er</sup> Septembre de cette année que Lionel Godard et Pierre-Yves Gendreau ont repris les commandes de l'entreprise dans la continuité de la famille Chauvat.

*La stratégie de Chauvat Portes est depuis sa création basée sur la continuité de la relation commerciale, la fidélité avec l'ensemble de ses clients, la qualité et la régularité de sa production.*





**2 sites**  
de production



**110 collaborateurs**

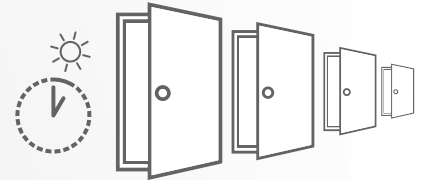

**4 500 portes**  
par jour



**33 000 m<sup>2</sup>**  
de bâtiments



**1 500 points de vente**  
distribués



**70 ans**  
en 2020

**CHIFFRES  
CLÉS**

### Des services à l'écoute de nos clients

L'ensemble de nos collaborateurs s'engage à servir le client suivant son besoin et dans les meilleurs délais. Notre service ADV est à votre écoute pour répondre à vos attentes. Le taux de service CHAUVAT PORTES est supérieur à 95%.



RESPECT DES ENGAGEMENTS



RESPECT DES DÉLAIS



TAUX DE SERVICE



SERVICE ADV EFFICACE



QUALITÉ DES SERVICES



APPROVISIONNEMENT DES MATIÈRES PREMIÈRES SÉCURISÉ



QUALITÉ PRODUIT

### Fiabilité des nos achats

CHAUVAT PORTES s'engage à fournir des produits de qualité. Pour ce faire, nous avons su établir un véritable partenariat durable avec nos fournisseurs afin de garantir un approvisionnement de qualité, maîtrisé et sécurisé.



CONTRÔLE QUALITÉ DES BOIS



PARTENARIAT FOURNISSEURS



ACHAT DE MATIÈRES DE QUALITÉ



CAPACITÉ DE PRODUCTION



FABRICATION INTÉGRALE DES PRODUITS



INDUSTRIE DU FUTUR

### Process industriel tourné vers l'avenir

CHAUVAT PORTES est un site industriel performant, avec une capacité de production de 4500 portes/jour. Nous sommes équipés de machines innovantes et performantes pilotées par des hommes et des femmes qualifiés. Nous continuons sans cesse à développer nos process en nous tournant vers l'industrie du futur.



PROCESS INDUSTRIEL TRÈS DEVELOPPÉ



AUTOMATISATION POUSSÉE



SUIVI SUR APPLI DES MACHINES



OPTIMISATION DES FLUX



PERSONNEL QUALIFIÉ POUR LE PILOTAGE DES MACHINES

## LA LOGISTIQUE ET LE STOCK

De nombreux articles disponibles en stock, soit environ 100 références livrables en France sous 10 jours ouvrés. L'ensemble de nos produits hors stock sont livrables dans un délai de 4 semaines.





## CHAUVAT PORTES LE SPÉCIALISTE DE LA PORTE DANS L'HABITAT

Des gammes de portes adaptées à l'aménagement de votre logement.  
Retrouvez toutes nos gammes :

TRADITIONNELLES

GRAVÉES

TENDANCES

PORTES TECHNIQUES

### CHAUVAT PORTES ACTEUR POUR LE DÉVELOPPEMENT DURABLE

#### ÉCONOMIE CIRCULAIRE

- Sous-Traitants locaux
- Déchets fournis à une entreprise voisine comme matière première
- Implication dans la vie associative locale

#### RESPECT DE L'ENVIRONNEMENT

- Certification PEFC pour une gestion durable des forêts
- Émission faible de COV : produits labellisés A+
- Tri et recyclage de nos déchets

#### OPTIMISATION DE L'ÉNERGIE

- Chaudière Biomasse, utilisant nos propres déchets en bois, nous permettant de chauffer et produire
- Amélioration sur notre façon de consommer notre électricité

#### ACHATS RESPONSABLES

- Partenariat et respect de nos fournisseurs à travers une charte

#### RESPECT DES CONDITIONS DE TRAVAIL DES SALARIÉS

- Respect du droit de nos collaborateurs
- Respect de la santé et sécurité de nos collaborateurs







# PORTES HABITAT

# TRADITIONNELLES

CLASSIQUES & INDÉMODABLES

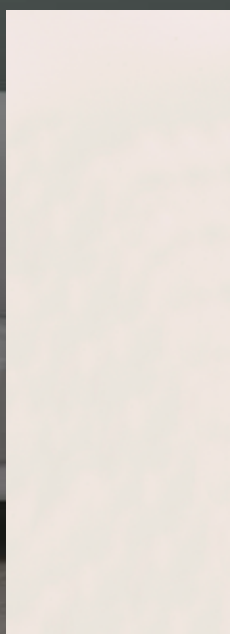

ISOPLANE



CLASSIC



CLERMONT



LONDRES



PORTE  
**ISOPLANE**





## Porte ISOPLANE prépeinte

Emballage individuel compris  
 Épaisseur 40 mm / Hauteur 2040 mm  
 Cadre sapin / Revêtement HDF

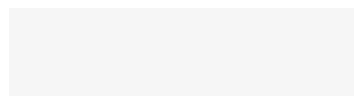

PORTE DÉGRAISSÉE - RIVE DROITE - À RECouvreMENT

ÂME DE LA PORTE	430	530	630	730	830	930	1030	1130
<b>ALVÉOLAIRE</b>	46,03	51,30	56,53	61,80	66,60	71,83	77,05	81,85
<b>PLEINE</b>	100,18	117,24	134,38	151,52	167,85	184,99	202,04	219,10
<b>ISOLANTE</b>	X	X	188,99	208,49	224,00	241,63	260,97	X

Tarif général HT

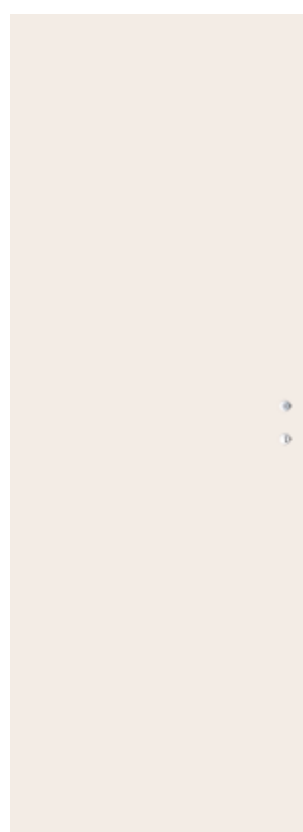

ISOPLANE



## Bloc porte ISOPLANE prépeint

Emballage individuel compris

Huissierie pin sans noeud prépeinte

3 paumelles de 110 ou fiches (4 pour les portes  $\geq 93$  en âme pleine)

Épaisseur 40 mm / Hauteur 2040 mm

Axe poignée serrure 50 mm / Cadre sapin / Revêtement HDF

Joint périphérique

ÂME DE LA PORTE		PORTE DÉGRAISSÉE - À RECOUVREMENT						
		430	530	630	730	830	930	1030
<b>ALVÉOLAIRE</b> + Serrure PD 1/2 Tour BC ou BCC	H 66 x 56	145,38	150,65	155,87	161,14	165,95	171,17	176,39
	H 72 x 56	150,97	156,24	161,47	166,74	171,54	176,77	181,99
	H 88 x 56	165,95	171,22	176,44	185,01	186,51	191,74	196,96
<b>PLEINE</b> + Serrure PD 1/2 Tour BC ou BCC	H 66 x 56	199,53	216,58	233,72	250,86	267,60	288,41	305,47
	H 72 x 56	205,12	222,18	239,61	256,46	272,79	294,01	311,07
	H 88 x 56	220,09	237,15	254,29	271,43	287,76	308,98	326,04
*Avec l'achat d'une plinthe automatique								
<b>ISOLANTE</b> Coef d'isolation thermique Ubp = 1,2 W/m².K + Serrure 3 points + Joint balai posé	H 66 x 56	X	X	437,58	457,08	472,59	490,22	509,57
	H 72 x 56	X	X	443,17	462,68	478,19	495,82	515,16
	H 88 x 56	X	X	458,14	477,65	493,16	510,79	530,14

HUISSIERIES

Tarif général HT



ISOPLANE





## Bloc porte DOUBLE VANTAUX ISOPLANE prépeint

Emballage individuel compris

Huisserie pin sans noeud prépeinte / Feuillure de battement

3 paumelles de 110 ou fiches (4 pour les portes ≥93 en âme pleine)

Épaisseur 40 mm / Hauteur 2040 mm

Axe poignée serrure 50 mm / Cadre sapin / Revêtement HDF

Joint périphérique

Livré non monté



DIMENSION DOUBLE PORTE À FEUILLURE DE BATTEMENT

ÂME DE LA PORTE		860		960		1060		1060		1160		1160		1260		1260		1360		1360		1460		1460	
		430	430	430	530	530	530	430	630	430	730	530	630	630	630	430	830	530	830	430	930	730	730	530	930
<b>ALVÉOLAIRE</b> + Serrure PD 1/2 Tour BC ou BCC	H 66 x 56	208,90	214,17	219,44	219,44	224,66	224,66	229,47	229,47	234,69	234,69	239,96	239,96												
	H 72 x 56	214,50	219,77	224,99	224,99	230,26	230,26	235,07	235,07	240,29	240,29	245,56	245,56												
	H 88 x 56	229,47	234,74	239,97	239,97	245,23	245,23	250,04	250,04	255,26	255,26	260,53	260,53												
<b>PLEINE</b> + Serrure PD 1/2 Tour BC ou BCC	H 66 x 56	317,20	334,26	351,32	351,32	368,46	368,46	385,60	385,60	388,94	388,94	406,00	406,00												
	H 72 x 56	322,14	338,57	356,91	356,91	374,05	374,05	391,19	391,19	394,54	394,54	411,60	411,60												
	H 88 x 56	337,77	354,95	371,88	371,88	389,02	389,02	406,16	406,16	409,51	409,51	426,57	426,57												

Dimension minimum du vantail : 43 cm

Tarif général HT

HUISSERIES

DIMENSION DOUBLE PORTE À FEUILLURE DE BATTEMENT

ÂME DE LA PORTE		1560		1560		1660		1660		1760		1760		1860		1860		1960		2060					
		530	1030	630	930	830	830	630	1030	830	930	730	1030	930	930	830	1030	930	1030	1030	1030				
<b>ALVÉOLAIRE</b> + Serrure PD 1/2 Tour BC ou BCC	H 66 x 56	245,19	245,19	250,04	250,04	255,26	255,26	260,48	260,48	265,71	270,93														
	H 72 x 56	250,78	250,78	255,63	255,63	260,86	260,86	266,08	266,08	271,30	276,53														
	H 88 x 56	265,75	265,75	270,61	270,61	275,83	275,83	281,05	281,05	286,28	291,50														
<b>PLEINE</b> + Serrure PD 1/2 Tour BC ou BCC	H 66 x 56	440,20	440,20	452,52	452,52	473,75	473,75	490,80	490,80	507,95	525,00														
	H 72 x 56	445,80	445,80	458,12	458,12	479,34	479,34	496,40	496,40	513,54	530,60														
	H 88 x 56	460,77	460,77	473,09	473,09	494,31	494,31	511,45	511,45	528,51	545,57														

Tarif général HT

HUISSERIES

Autres dimensions : nous consulter

PORTE  
**POSTFORMÉE**





## Porte POSTFORMÉE prépeinte

Emballage individuel compris  
Épaisseur 40 mm / Hauteur 2040 mm  
Cadre sapin / Revêtement HDF

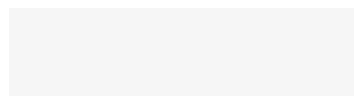

PORTES DÉGRAISSÉES - RIVE DROITE - À RECouvreMENT						
ÂME DE LA PORTE	430*	530*	630*	730	830	930
<b>ALVÉOLAIRE</b>	96,08	98,39	100,63	100,63	102,23	112,10
<b>PLEINE</b>	153,59	165,72	177,84	186,79	198,08	220,28
<b>ISOLANTE*</b>	X	X	188,99	208,49	224,00	241,63

Tarif général HT  
\*Sauf LONDRES



CLASSIC



CLERMONT



LONDRES



## Bloc porte POSTFORMÉ prépeint

Emballage individuel compris

Huissérie pin sans noeud prépeinte

3 paumelles de 110 ou fiches (4 pour les portes ≥93 en âme pleine)

Épaisseur 40 mm / Hauteur 2040 mm

Axe poignée serrure 50 mm / Cadre sapin / Revêtement HDF

Joint périphérique

ÂME DE LA PORTE		PORTES DÉGRAISSÉES - À RECouvreMENT					
		430*	530*	630*	730	830	930
<b>ALVÉOLAIRE</b> + Serrure PD 1/2 Tour, BC ou BCC	H 66 x 56	195,42	197,73	199,97	199,97	201,58	211,44
	H 72 x 56	201,02	203,33	205,64	205,64	207,17	221,12
	H 88 x 56	215,99	218,30	220,61	220,61	222,17	232,01
<b>PLEINE</b> + Serrure PD 1/2 Tour, BC ou BCC	H 66 x 56	252,93	265,06	277,18	286,14	297,42	323,71
	H 72 x 56	258,53	270,65	282,78	291,73	303,02	329,30
	H 88 x 56	273,50	285,62	297,75	306,70	317,99	344,27
*Avec l'achat d'une plinthe automatique							
<b>ISOLANTE*</b> Coef d'isolation thermique Ubp = 1,2 W/m².K + Serrure 3 points Europa S2 à pannetons + Joint balai posé	H 66 x 56	X	X	488,83	500,49	510,75	533,70
	H 72 x 56	X	X	494,43	506,09	516,35	539,30
	H 88 x 56	X	X	509,40	521,06	531,32	554,27



27dB\*

HUISSERIES

Tarif général HT  
\*Sauf LONDRES



CLASSIC



CLERMONT



LONDRES



## Bloc porte DOUBLE VANTAUX POSTFORMÉ prépeint

Emballage individuel compris

Huisserie pin sans noeud prépeinte / Feuillure de battement

3 paumelles de 110 ou fiches (4 pour les portes ≥93 en âme pleine)

Épaisseur 40 mm / Hauteur 2040 mm

Axe poignée serrure 50 mm / Cadre sapin / Revêtement HDF

Joint périphérique

Livré non monté



ÂME DE LA PORTE		DIMENSION DOUBLE PORTE À FEUILLURE DE BATTEMENT															
		860		960		1060		1060		1160		1160		1260		1260	
		430	430	430	530	530	530	430	630	430	730	530	630	630	630	430	830
<b>ALVÉOLAIRE</b> + Serrure PD 1/2 Tour BC ou BCC	H 66 x 56	308,99		311,30		313,54		313,54		313,54		313,54		318,22		318,22	
	H 72 x 56	314,59		316,90		319,20		319,20		321,51		321,51		323,82		323,82	
	H 88 x 56	329,53		331,87		334,18		334,18		336,48		336,48		338,79		338,79	
<b>PLEINE</b> + Serrure PD 1/2 Tour BC ou BCC	H 66 x 56	424,00		436,13		448,26		448,26		460,38		460,38		472,51		472,51	
	H 72 x 56	429,60		441,73		453,85		453,85		465,98		465,98		478,11		478,11	
	H 88 x 56	444,57		456,70		468,83		468,83		480,95		480,95		493,08		493,08	

HUISSERIES

Dimension minimum du vantail : 43 cm  
Les vantaux de 430 à 630 mm ne sont pas disponibles sur le modèle Londres

Tarif général HT

ÂME DE LA PORTE		DIMENSION DOUBLE PORTE À FEUILLURE DE BATTEMENT															
		1360		1360		1460		1460		1560		1660		1760		1860	
		530	830	430	930	730	730	530	930	630	930	830	830	830	930	930	930
<b>ALVÉOLAIRE</b> + Serrure PD 1/2 Tour BC ou BCC	H 66 x 56	317,46		317,46		318,08		318,08		321,30		325,56		331,17		341,03	
	H 72 x 56	323,05		323,05		323,68		232,68		326,90		335,16		336,76		346,63	
	H 88 x 56	338,02		338,02		338,65		338,65		341,87		350,13		351,74		361,60	
<b>PLEINE</b> + Serrure PD 1/2 Tour BC ou BCC	H 66 x 56	480,63		480,63		484,71		484,71		512,99		519,03		539,28		561,48	
	H 72 x 56	486,22		486,22		490,30		490,30		518,59		524,63		544,87		567,07	
	H 88 x 56	501,19		501,19		505,27		505,27		533,56		539,60		559,84		582,04	

HUISSERIES

Tarif général HT

Autres dimensions : nous consulter



# GRAVÉES LIGNE

LIGNES ÉPURÉES ET ÉLÉGANTES



# PORTE **MAINE**







ABER



AVEN



BAYA



BRÉHAT

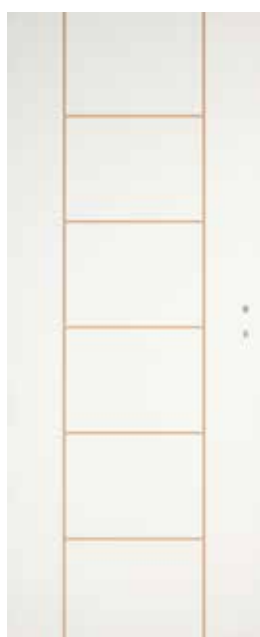

ELORN



LAYON



LEVEL



MAINE



SÈVRE



## Porte prépeinte

Emballage individuel compris  
Épaisseur 40 mm / Hauteur 2040 mm  
Cadre sapin / Revêtement HDF

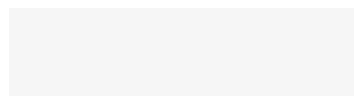

ÂME DE LA PORTE		PORTES DÉGRAISSÉES - RIVE DROITE - À RECouvreMENT					
		630	730	830	930	1030	1130
<b>ALVÉOLAIRE</b>	Lisse	92,52	99,11	105,11	111,64	118,17	124,18
	Wood	105,55	107,09	108,20	127,09	X	X
<b>PLEINE</b>	Lisse	157,70	174,84	191,17	208,31	225,36	242,42
	Wood	173,36	183,44	193,04	226,25	X	X
<b>ISOLANTE</b>	Lisse	238,47	260,76	278,49	298,64	320,74	X
	Wood	279,02	288,24	297,56	336,04	X	X

Tarif général HT



Possibilité de choisir ce revêtement "Wood" au lieu du "Lisse" avec l'ensemble des gravures ci-dessous.



ABER



AVEN



BAYA



BRÉHAT

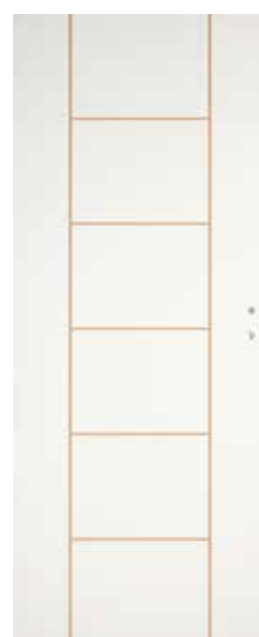

ELORN



## Bloc porte prépeint

Emballage individuel compris

Huissérie pin sans noeud prépeinte

3 paumelles de 110 ou fiches (4 pour les portes ≥93 en âme pleine)

Épaisseur 40 mm / Hauteur 2040 mm

Axe poignée serrure 50 mm / Cadre sapin / Revêtement HDF

Joint périphérique

ÂME DE LA PORTE		PORTES DÉGRAISSÉES - À RECOUVREMENT					
		630	730	830	930	1030	
<b>ALVÉOLAIRE</b> + Serrure PD 1/2 Tour BC ou BCC	H 72 x 56	Lisse	197,46	204,05	210,05	216,58	223,11
		Wood	210,49	212,03	213,14	232,03	X
	H 88 x 56	Lisse	212,43	219,02	225,03	231,56	238,09
		Wood	225,46	227,00	228,12	247,01	X
<b>PLEINE</b> + Serrure PD 1/2 Tour BC ou BCC 27dB*	H 72 x 56	Lisse	262,64	279,78	296,11	317,33	334,40
		Wood	278,30	288,38	297,98	335,27	X
	H 88 x 56	Lisse	277,61	294,75	311,08	332,30	349,36
		Wood	293,27	303,35	312,95	350,24	X
<b>ISOLANTE</b> Coef d'isolation thermique Ubp = 1,2 W/m².K + Serrure 3 points posée + Joint balai posé	H 72 x 56	Lisse	492,66	514,95	532,68	552,82	574,93
		Wood	533,21	542,42	551,75	590,23	X
	H 88 x 56	Lisse	507,63	529,92	547,65	567,80	589,90
		Wood	548,18	557,39	566,72	605,20	X

\*Avec l'achat d'une plinthe automatique

HUISSERIES

Tarif général HT





# GRAVÉES DESIGN

SILLONS ET FORMES RAFFINÉES

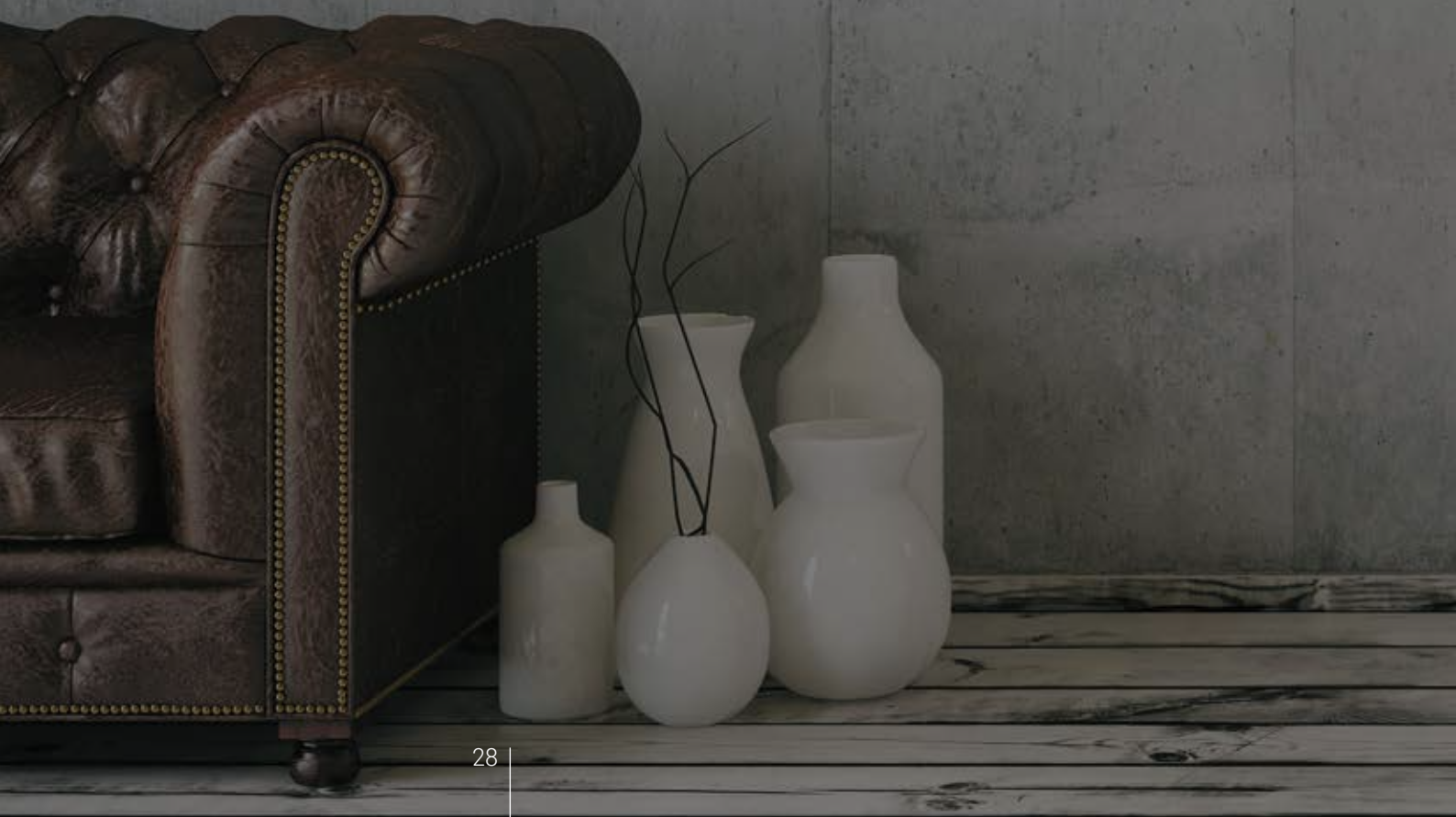



PORTE  
**SWING**





ALASKA



ALICE



ASTRO



CHARME



COQUELICOT



PLUME



PUZZLE



SWING



TWIST



VALLEY



WINCH



## Porte prépeinte

Emballage individuel compris  
Épaisseur 40 mm / Hauteur 2040 mm  
Cadre sapin / Revêtement HDF

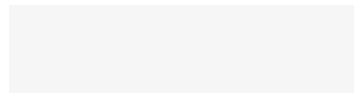

		PORTES DÉGRAISSÉES - RIVE DROITE - À RECouvreMENT					
ÂME DE LA PORTE		630	730	830	930	1030	1130
<b>ALVÉOLAIRE</b>	Lisse	115,84	122,43	128,43	134,96	141,49	147,50
	Wood	128,87	130,41	131,52	150,41	X	X
<b>PLEINE</b>	Lisse	181,02	198,16	214,49	231,63	248,68	265,74
	Wood	196,68	206,76	216,36	249,57	X	X
<b>ISOLANTE</b> + Raidisseur et polystyrène	Lisse	261,79	284,08	301,81	321,96	344,06	X
	Wood	302,34	311,56	320,88	359,36	X	X

Tarif général HT



Possibilité de choisir ce revêtement "Wood" au lieu du "Lisse" avec l'ensemble des gravures ci-dessous.



ALASKA

ALICE

ASTRO

CHARME

COQUELICOT

PLUME





## Bloc porte prépeint

Emballage individuel compris

Huissérie pin sans noeud prépeinte

3 paumelles de 110 ou fiches (4 pour les portes ≥93 en âme pleine)

Épaisseur 40 mm / Hauteur 2040 mm

Axe poignée serrure 50 mm / Cadre sapin / Revêtement HDF

Joint périphérique

ÂME DE LA PORTE		PORTES DÉGRAISSÉES - À RECouvreMENT					
		630	730	830	930	1030	
<b>ALVÉOLAIRE</b> + Serrure PD 1/2 Tour BC ou BCC	H 72 x 56	Lisse	220,78	227,37	233,37	239,90	246,43
		Wood	233,81	235,35	236,46	255,35	X
	H 88 x 56	Lisse	235,75	242,34	248,35	254,88	261,41
		Wood	248,78	250,32	251,44	270,33	X
<b>PLEINE</b> + Serrure PD 1/2 Tour BC ou BCC  27dB*	H 72 x 56	Lisse	285,96	303,10	307,35	340,65	357,71
		Wood	301,62	311,70	321,30	358,59	X
	H 88 x 56	Lisse	300,93	318,07	334,40	355,62	372,68
		Wood	316,59	326,67	336,27	373,56	X
<b>ISOLANTE</b> Coef d'isolation thermique Ubp = 1,2 W/m².K + Serrure 3 points posée + Joint balai posé	H 72 x 56	Lisse	515,98	538,27	555,99	576,14	598,25
		Wood	556,53	565,51	575,07	613,32	X
	H 88 x 56	Lisse	530,95	553,24	570,97	591,12	613,22
		Wood	571,50	580,71	590,04	628,52	X

\*Avec l'achat d'une plinthe automatique

HUISSERIES

Tarif général HT



PUZZLE



SWING



TWIST



VALLEY



WINCH



# GRAVÉES PERSONNALISABLES

A COMPOSER SELON VOS ENVIES



PORTE  
**BEAUPRÉAU**



# 1

## CHOISISSEZ votre type de porte

Connectez-vous  
sur notre simulateur  
[www.chauvatportes.com](http://www.chauvatportes.com)



## Imaginez et créez votre porte

Simple et ludique,  
notre configurateur  
permet d'habiller vos  
portes selon vos envies.

## La porte, un champ d'expression accessible à tous

La porte s'affiche  
aujourd'hui comme un  
objet de décoration à part  
entière. Personnalisable  
grâce à ce configurateur,  
la porte devient un objet  
rare et personnel, un objet  
de valeur aux yeux de son  
créateur.

**Textes ou dessins,  
quelles que soient vos  
envies, consultez-nous  
pour une étude tarifaire  
adaptée.**

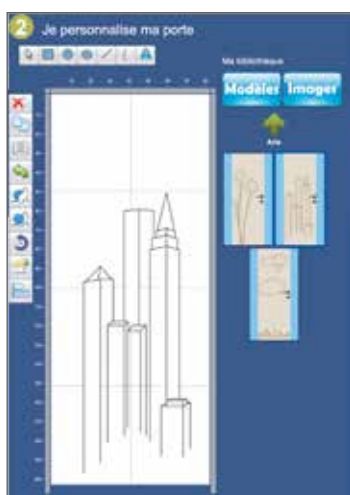

# 2

## PERSONNALISEZ votre porte

# 3

## ENREGISTREZ votre création

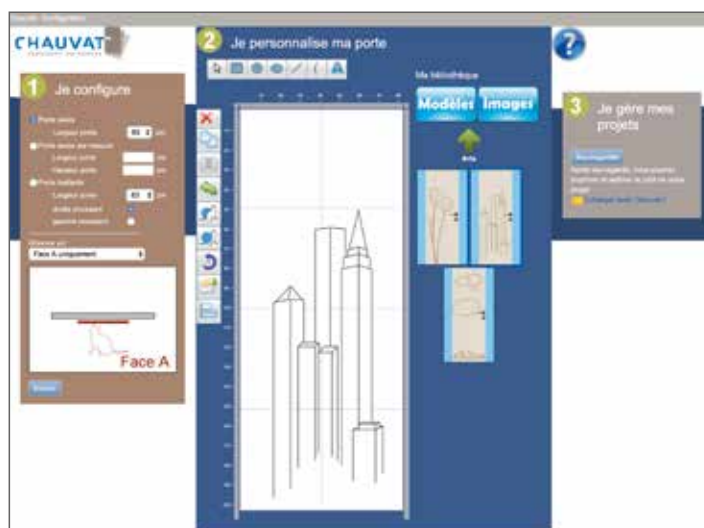



# TENDANCES

DESSINS CONTEMPORAINS



# PORTE QUATTRO







## Porte QUATTRO prépeinte

Emballage individuel compris  
Épaisseur 40 mm / Hauteur 2040 mm  
Cadre sapin / Revêtement HDF

PORTES DÉGRAISSÉES - RIVE DROITE - À RECOUVREMENT				
ÂME DE LA PORTE	630	730	830	930
<b>ALVÉOLAIRE</b>	108,67	110,98	112,59	115,32
<b>PLEINE</b>	165,64	176,25	186,13	205,39
<b>ISOLANTE</b>	250,88	265,71	275,97	298,73

Tarif général HT

## Bloc porte QUATTRO prépeint

Emballage individuel compris  
Huisserie pin sans noeud prépeinte  
3 paumelles de 110 ou fiches courtes (4 pour les portes ≥93 en âme pleine)  
Épaisseur 40 mm / Hauteur 2040 mm  
Axe poignée serrure 50 mm / Cadre sapin / Revêtement HDF  
Joint périphérique

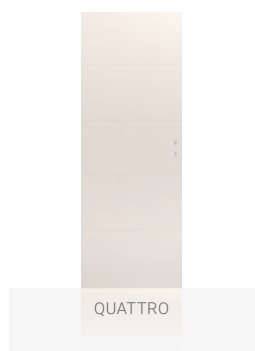

PORTES DÉGRAISSÉES - À RECOUVREMENT					
ÂME DE LA PORTE		630	730	830	930
<b>ALVÉOLAIRE</b> + Serrure PD 1/2 Tour, BC ou BCC	H 72 x 56	213,61	215,92	217,53	220,26
	H 88 x 56	228,58	230,89	232,50	235,23
<b>PLEINE</b> + Serrure PD 1/2 Tour, BC ou BCC  27dB*  *Avec l'achat d'une plinthe automatique	H 72 x 56	270,58	281,19	291,07	314,41
	H 88 x 56	285,55	296,16	306,04	329,38
<b>ISOLANTE</b> Coef d'isolation thermique Ubp = 1,2 W/m².K + Serrure 3 points posée + Joint balai posé	H 72 x 56	505,06	519,90	530,16	552,92
	H 88 x 56	520,04	534,87	545,13	567,89

HUISSERIES

Tarif général HT

# PORTE LATTITUDE





## Porte LATTITUDE prépeinte

Emballage individuel compris  
Épaisseur 40 mm / Hauteur 2040 mm  
Cadre sapin / Revêtement HDF

PORTES DÉGRAISSÉES - RIVE DROITE - À RECOUVREMENT		
ÂME DE LA PORTE	730	830
<b>ALVÉOLAIRE</b>	110,98	112,59
<b>PLEINE</b>	176,25	186,13
<b>ISOLANTE</b>	265,71	275,97

Tarif général HT

## Bloc porte LATTITUDE prépeint

Emballage individuel compris  
Huisserie sapin brute  
3 paumelles de 110 ou fiches courtes (4 pour les portes  $\geq 93$  en âme pleine)  
Épaisseur 40 mm / Hauteur 2040 mm  
Axe poignée serrure 50 mm / Cadre sapin / Revêtement HDF  
Joint périphérique



PORTES DÉGRAISSÉES - À RECOUVREMENT			
ÂME DE LA PORTE		730	830
<b>ALVÉOLAIRE</b> + Serrure PD 1/2 Tour, BC ou BCC	H 72 x 56	215,92	217,53
	H 88 x 56	230,89	232,50
<b>PLEINE</b> + Serrure PD 1/2 Tour, BC ou BCC  27dB*  *Avec l'achat d'une plinthe automatique	H 72 x 56	281,19	291,07
	H 88 x 56	296,16	306,04
<b>ISOLANTE</b> Coef d'isolation thermique Ubp = 1,2 W/m <sup>2</sup> .K + Serrure 3 points posée + Joint balai posé	H 72 x 56	519,90	530,17
	H 88 x 56	534,87	545,13

HUISSERIES

Tarif général HT

PORTE  
**AMBIANCE**





## Porte AMBIANCE prépeinte

Emballage individuel compris  
Épaisseur 40 mm / Hauteur 2040 mm  
Cadre sapin / Revêtement HDF

PORTES DÉGRAISSÉES - RIVE DROITE - À RECOUVREMENT				
ÂME DE LA PORTE	630	730	830	930
<b>ALVÉOLAIRE</b>	108,67	110,98	112,59	115,32
<b>PLEINE</b>	165,64	176,25	186,13	205,39
<b>ISOLANTE</b>	250,88	265,71	275,97	298,73

Tarif général HT

## Bloc porte AMBIANCE prépeint

Emballage individuel compris  
Huisserie pin sans noeud prépeinte  
3 paumelles de 110 ou fiches courtes (4 pour les portes ≥93 en âme pleine)  
Épaisseur 40 mm / Hauteur 2040 mm  
Axe poignée serrure 50 mm / Cadre sapin / Revêtement HDF  
Joint périphérique



PORTES DÉGRAISSÉES - À RECOUVREMENT					
ÂME DE LA PORTE		630	730	830	930
<b>ALVÉOLAIRE</b> + Serrure PD 1/2 Tour, BC ou BCC	H 72 x 56	213,61	215,92	217,53	220,26
	H 88 x 56	228,58	230,89	232,50	235,23
<b>PLEINE</b> + Serrure PD 1/2 Tour, BC ou BCC  27dB*  *Avec l'achat d'une plinthe automatique	H 72 x 56	270,58	281,19	291,07	314,41
	H 88 x 56	285,55	296,16	306,04	329,38
<b>ISOLANTE</b> Coef d'isolation thermique Ubp = 1,2 W/m².K + Serrure 3 points posée + Joint balai posé	H 72 x 56	505,06	519,90	530,16	552,92
	H 88 x 56	520,04	534,87	545,13	567,89

HUISSERIES

Tarif général HT

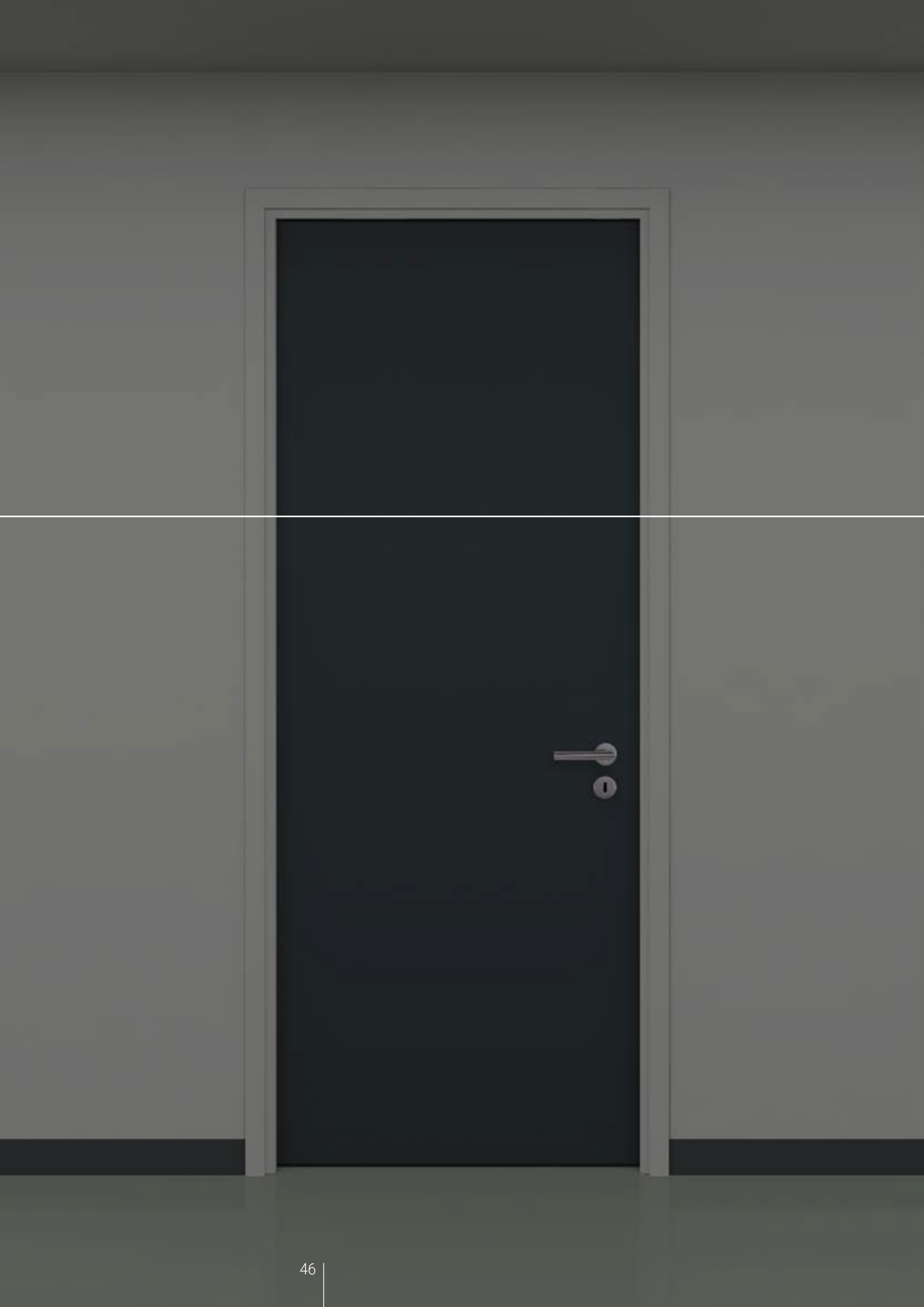



# PORTES TECHNIQUES

PORTE

# COUPE-FEU EI 30







### Porte ISOPLANE EI 30 prépeinte

Emballage individuel compris  
Épaisseur 40 mm / Hauteur 2040 mm  
Cadre hêtre

**EI 30 selon PV n°14-V-123**

*Ces portes doivent obligatoirement être mises en oeuvre conformément aux prescriptions de nos procès verbaux de classement.*

PORTES DÉGRAISSÉES

	730	830	930
<b>PORTE SEULE EI 30</b>	156,52	172,05	187,38

Tarif général HT



Joint intumescent intégré à l'huissérie

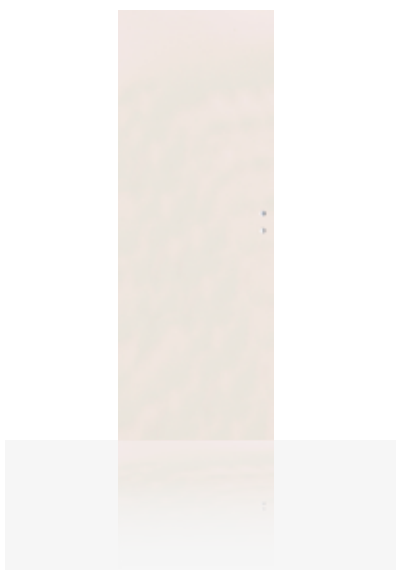

### Bloc porte EI 30 ISOPLANE prépeint

Emballage individuel compris  
Huissérie hêtre  
Épaisseur 40 mm / Hauteur 2040 mm  
Axe poignée serrure 50 mm / Cadre hêtre  
3 paumelles de 140 mm  
Joint intumescent en périphérie  
Serrure sûreté 1 point sans cylindre

PORTES DÉGRAISSÉES UNIQUEMENT

		730	830	930
<b>BLOC PORTE EI 30</b>	H 68 x 58	356,13	371,66	386,98
	H 72 x 58	356,22	371,76	387,08
	H 88 x 58	364,71	380,24	395,57

HUISSERIES

Tarif général HT

**LA MENTION EI 30 SIGNIFIE  
COUPE-FEU 30 MINUTES**

#### Plus-value bloc porte

3 paumelles universelles de 130 mm	10,67
4 paumelles de 140 mm	11,38
Serrure 3 points sans cylindre	52,77

Tarif net HT

PORTE  
**RECOUPABLE**





## Porte recoupable ISOPLANE prépeinte

Emballage individuel compris  
Rive droite  
Cadre sapin

		PORTES			
ÂME DE LA PORTE	Épaisseur de la porte	2210 x 830	2210 x 1030	2240 x 830	2240 x 1030
<b>ALVÉOLAIRE</b>	40 mm	135,12	154,20	135,98	155,07
	34 mm	123,29	141,51	124,02	142,25
<b>PLEINE</b>	40 mm	200,58	236,86	201,44	237,72

HUISSERIES

Tarif général HT

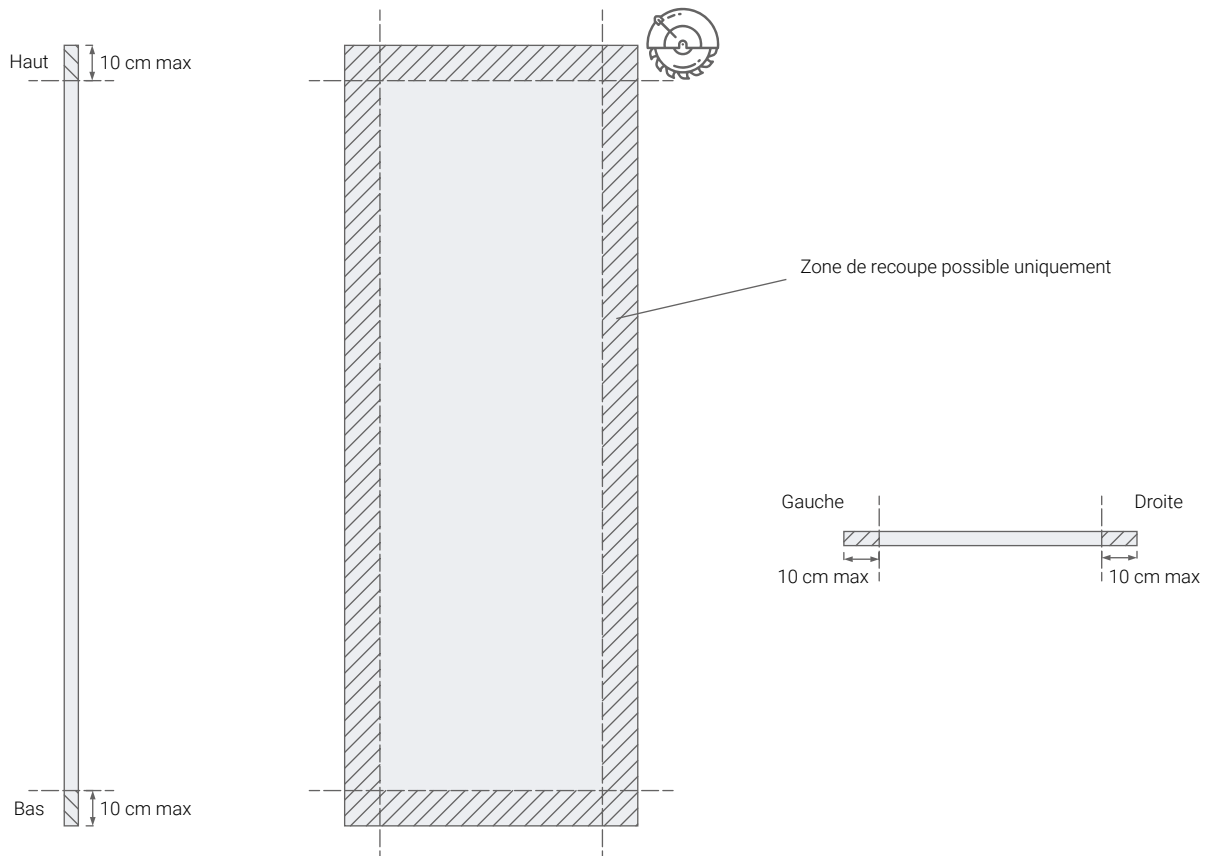

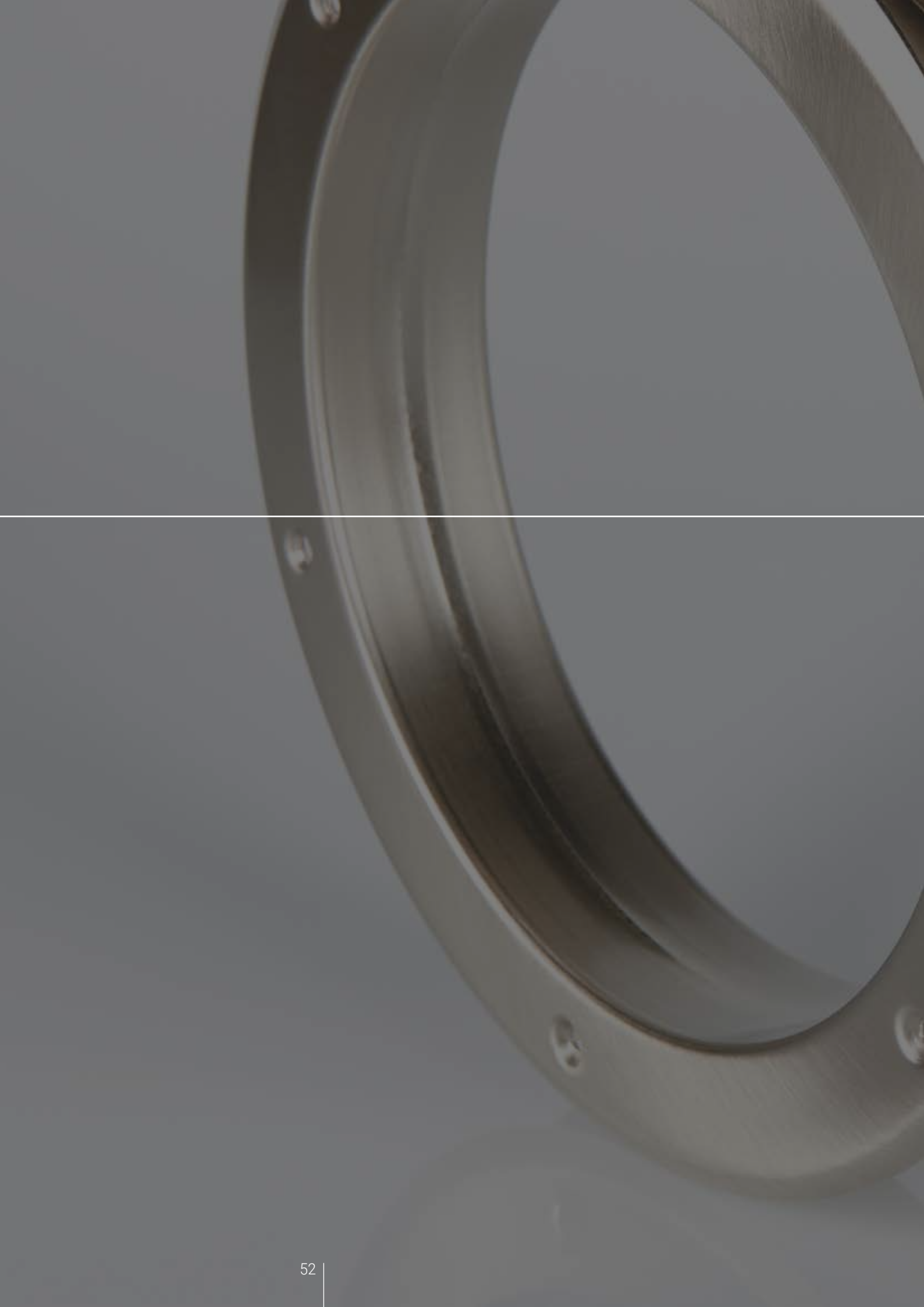



# ACCESSOIRES & QUINCAILLERIE



## Huisserie

Huisserie bois sans nœud brute ou pré-peinte  
 Charnières invisibles réglables dans les 3 dimensions  
 Serrure Posée

### Plus-value

Bloc porte alvéolaire ou isothermique* (2 Charnières)	51,65
Bloc porte âme pleine ≤93cm (2 Charnières)	51,65
Bloc porte âme pleine >93cm de largeur (3 Charnières)	78,80

Tarif net HT

\*Bloc porte isothermique avec serrure 3 points,  
 joint balai, et joint périphérique posés

**Les plus-values sont à ajouter au tarif des blocs portes pris en référence**

Pas de possibilité sur les blocs portes coupe-feu EI 30



Fournies avec les cache-vis





## Huisserie avec un JOINT PÉRIPHÉRIQUE PELABLE gris

Le Joint périphérique vous apporte le confort d'une fermeture en douceur et un confort acoustique.

Ce joint est compatible avec l'ensemble des blocs portes, sauf portes Coupe-Feu EI30

### Plus-value bloc porte

Joint périphérique de l'huisserie*	3,21
------------------------------------	------

\* Blocs portes alvéolaire, âme pleine

Tarif net HT









## SERRURE A 3 POINTS DE VERROUILLAGE EQUIPANT LES PORTES A RECOUVREMENT

**Nota :** lors de la pose du bloc porte, il est vivement conseillé d'ouvrir la porte au moins une fois afin de vérifier que le mécanisme fonctionne librement.

**Attention :** le retournement du pêne demi-tour ne peut être effectué qu'en position crémone ouverte



### RETOURNEMENT DU PÊNE DE DEMI-TOUR

- 1/ Appuyer dans la fente à l'aide d'un tournevis et tirer simultanément sur le demi-tour
- 2/ Retourner le pêne
- 3/ Réengager le pêne à fond jusqu'au "clic" de reblocage



### RÉGLAGE DES FICHES

- 1/ Visser ou dévisser les fiches femelles pour décaler la porte latéralement
- 2/ Visser ou dévisser l'une ou l'autre fiche femelle pour ajuster le niveau de la porte
- 3/ Visser ou dévisser les fiches mâles pour rapprocher ou éloigner la porte de l'huissérie
- 4/ Visser ou dévisser l'une ou l'autre fiche mâle pour ajuster l'aplomb de la porte

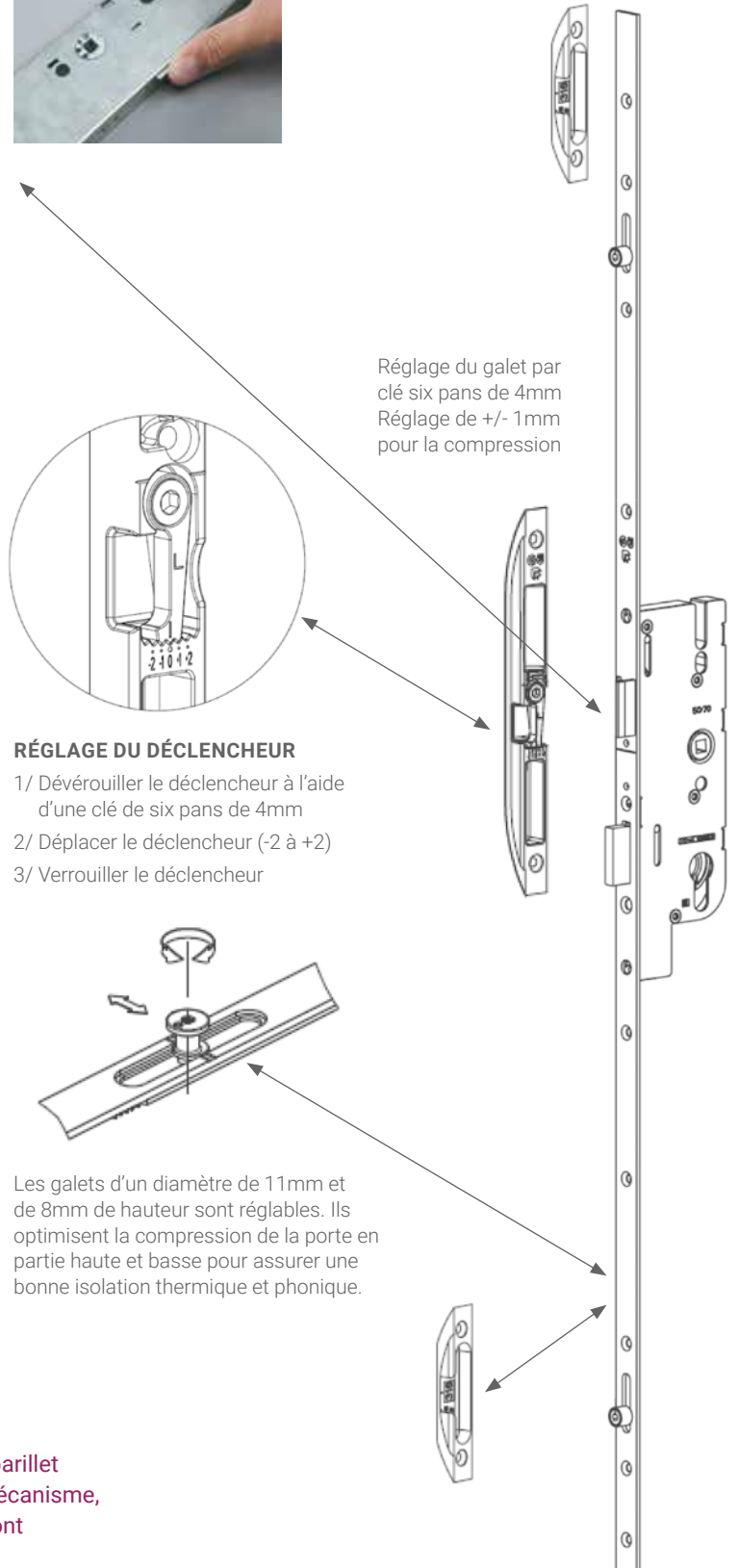

**Recommandation :** Le verrouillage au moins quotidien du barillet (notamment la nuit) permettra de détendre le ressort du mécanisme, de préserver son efficacité et de s'assurer que les galets sont entièrement engagés à l'intérieur des gâches.

# HUBLLOT



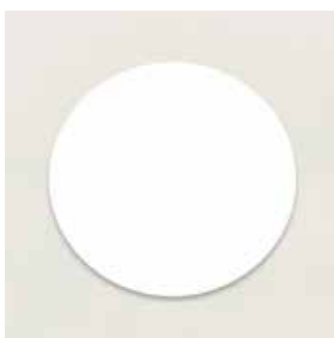

**PERÇAGE OCULUS**

Rond 20 cm



**HUBLOT MÉDIUM**

2 anneaux ronds 20 cm  
Verre trempé 4 mm pour porte



**HUBLOT ACIER NICKELÉ**

2 anneaux ronds 20 cm  
Vis  
Verre trempé 4 mm pour porte



**OPTION VERRE OPAQUE**

**Plus-value bloc porte**

Perçage oculus <sup>3</sup>	32,01
Usinage hublot rond médium (par hublot)	17,78
Usinage hublot rond inox (par hublot)	17,78
Hublot médium (par hublot)	49,79
Hublot inox (par hublot)	85,35
Verre opaque (par hublot)	21,34

Tarif net HT

Porte livrée avec hublot non monté  
Option possible sur porte Isoplane ou gravée  
Pour toute autre dimension, nous consulter

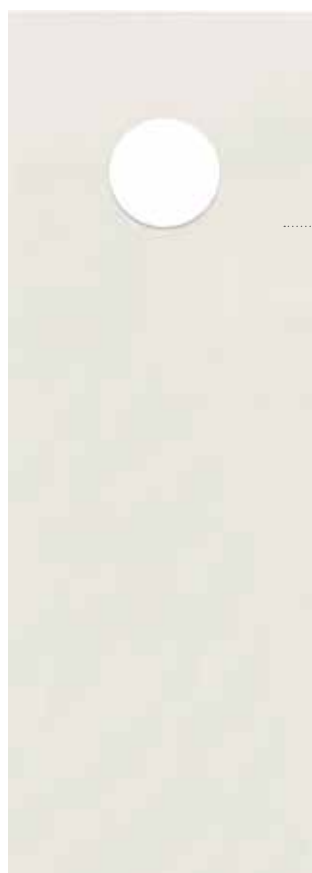

Oculus renforcé  
PLEINE



### Porte ISOPLANE

Vitrage et pareclose non fournis

Usinage oculus

	POSSIBILITES SELON AME DE LA PORTE	
	ISOPLANE	POSTFORME
<b>STANDARD</b>	OUI	OUI
<b>HORS STANDARD (*)</b>	OUI	NON
<b>3 OU 6 CARREAUX</b> (selon dimension)	NON	OUI

(\*) Nous consulter pour dimensions

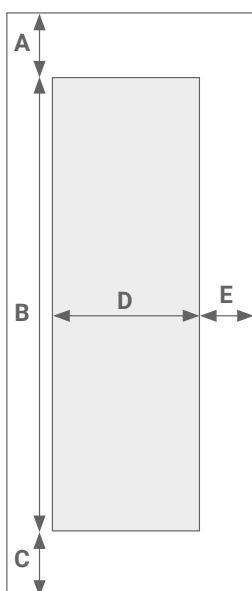

DIMENSION DU GRAND OCULUS EUROPEEN

	EN MM			
	630	730	830	930
<b>A</b>	160	160	160	160
<b>B</b>	1425	1425	1425	1425
<b>C</b>	455	455	455	455
<b>D</b>	310	410	510	610
<b>E</b>	160	160	160	160

	EN MM			
	630	730	830	930
<b>A</b>	160	160	160	160
<b>B</b>	400	400	400	400
<b>C</b>	1480	1480	1480	1480
<b>D</b>	310	410	510	610
<b>E</b>	160	160	160	160

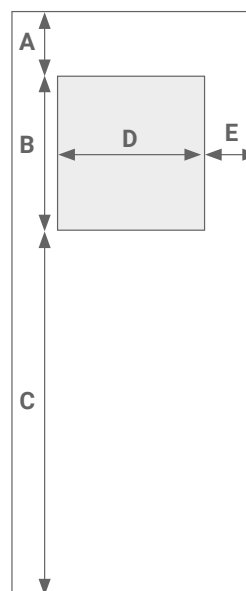



## Portes CLASSIC & CLERMONT

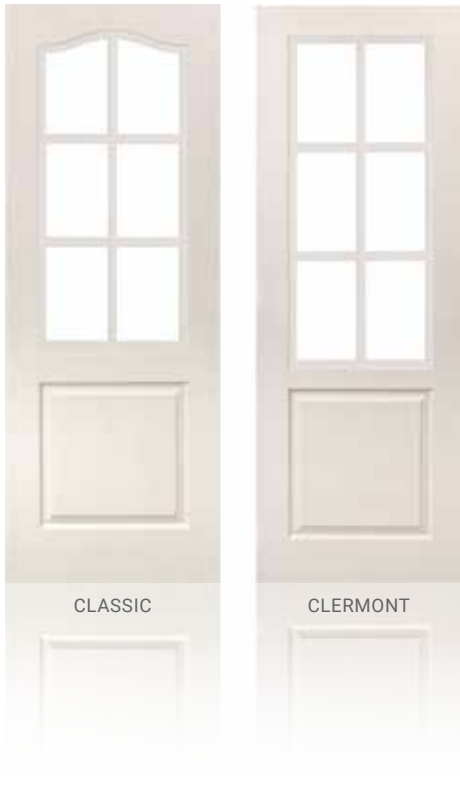

### QUELQUES CONSEILS CONCERNANT LES GRILLES ABS\*

Esthétiques et résistantes, Ces grilles sont tout à fait aptes à recevoir de la peinture et ne nécessitent pas de ponçage préalable. De plus, les deux grilles s'assemblent par clipsage. Il n'y a donc plus besoin de vis à bois, ce qui facilite ainsi la pose.

\*Les grilles et portes sont livrées sans le vitrag

### TYPE DE PEINTURE À APPLIQUER

Les grilles ABS peuvent être peintes aussi bien avec des produits base solvant qu'avec des produits base aqueuse.

### NOTICE DE MONTAGE POUR LA POSE DU VERRE

1. Appliquer une première grille sur la porte en ayant pris soin de mettre un point de joint silicone collant à chaque coin.
2. Appliquer un cordon de joint silicone à l'intérieur de la grille.
3. Placer le vitrage sur la grille.
4. Placer la seconde grille en appliquant également un joint silicone à l'intérieur de celle-ci de manière à éviter les vibrations puis clipser la seconde grille dans la première.

DIMENSIONS DU VERRE POUR GRILLE ABS MODÈLE CLASSIC

Largeur de porte	Largeur verre	Hauteur verre	Épaisseur verre
430 mm	220 mm	1077 mm	4 mm
530 mm	220 mm		
630 mm	362 mm		
730 mm	482 mm		
830 mm	562 mm		
930 mm	617 mm		

**⚠ Une fois la grille ABS posée, la côte hors-tout de l'épaisseur de la porte est de 48 mm**

DIMENSIONS DU VERRE POUR GRILLE ABS MODÈLE CLERMONT

Largeur de porte	Largeur verre	Hauteur verre	Épaisseur verre
430 mm	223 mm	1118 mm	4 mm
530 mm	282 mm		
630 mm	382 mm		
730 mm	482 mm		
830 mm	582 mm		
930 mm	682 mm		

DIMENSION OCULUS MODÈLE CLASSIC

EN MM				
	630	730	830	930
<b>A</b>	1054,50	1056	1055	1052
<b>B</b>	1104	1107	1105	1102
<b>C</b>	390	511	590	645
<b>R1</b>	210	340	483	512,50
<b>R2</b>	203	329,50	450	520,50

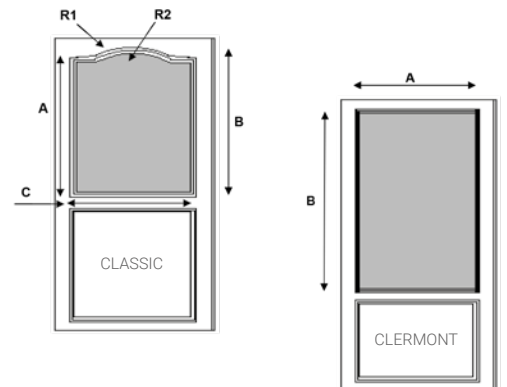

DIMENSION OCULUS MODÈLE CLERMONT

EN MM				
	630	730	830	930
<b>A</b>	410	510	610	710
<b>B</b>	1147	1147	1147	1147

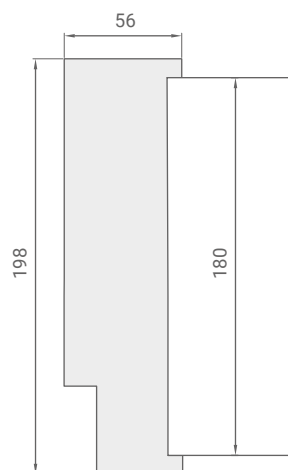
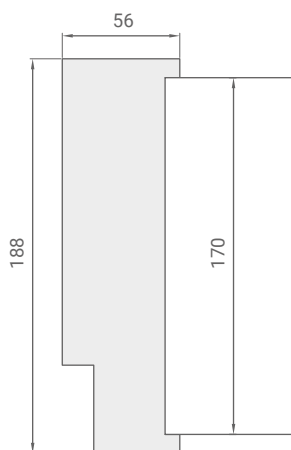
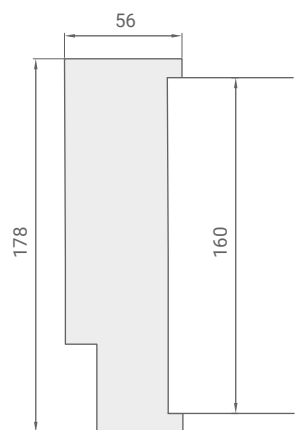
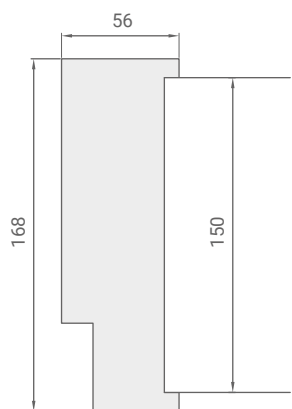
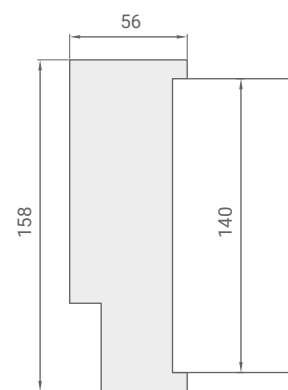
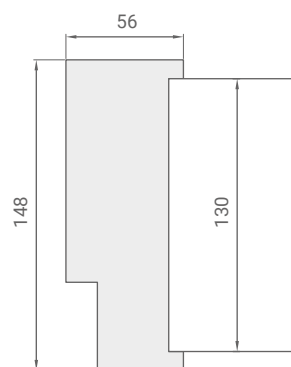
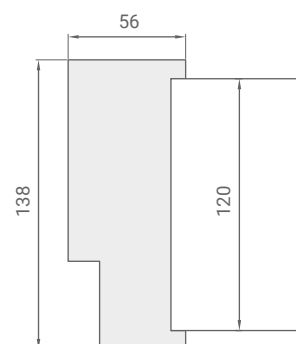
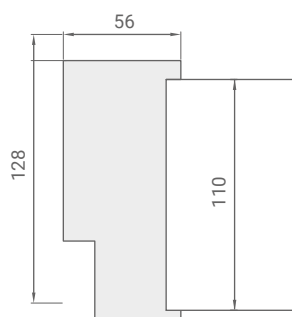
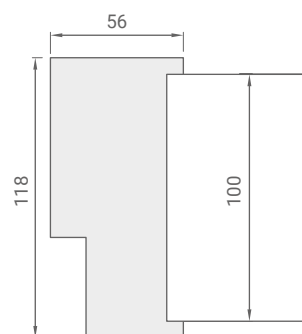
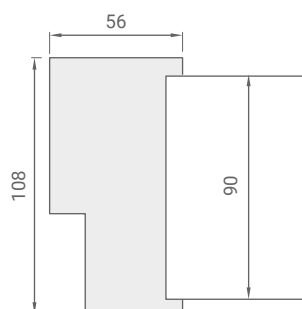
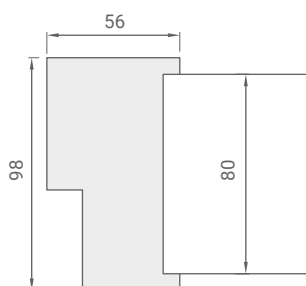
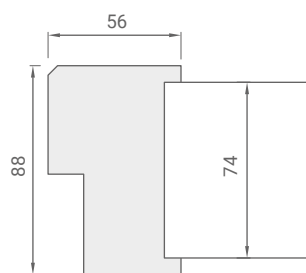
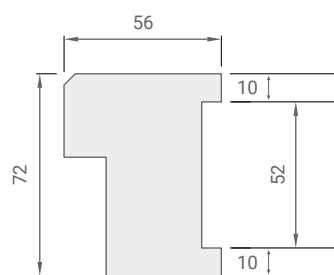
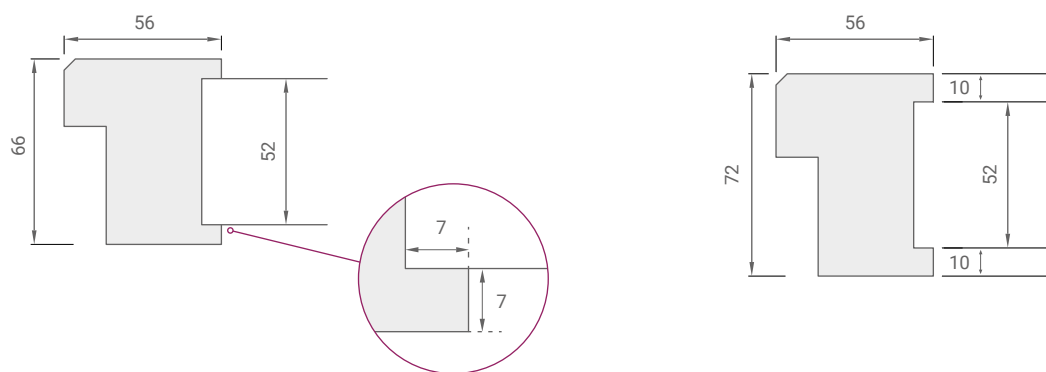

Toutes les dimensions sont exprimées en millimètre.



## Options possibles sur les huisseries portes Chauvat

### Possibilité N°1 : L'HUISSERIE SEULE FERRÉE ET MONTÉE

- Huisserie sans nœud et prépeinte, montée avec 4 barres d'écartement
- 3 fiches longues ou 3 paumelles 110 x 55
- Gâche posée pour serrure PD ½ tour ou 3 points (porte isolante)
- Joint périphérique
- Approvisionnées en palette complète

	POUR PORTE DE LARGEUR EN MM			
	630	730	830	930
H 72 x 56	39,64			
H 88 x 56	48,97			

Tarif net HT

### Possibilité N°2 : LE BLOC PORTE FIN DE CHANTIER LIVRÉ MONTÉ

- Huisserie 88 mm X 56 mm sans nœud prépeinte pour cloison sèche de 72 mm
- Contre chambranle en place
- 2 liteaux d'écartement fournis pour la pose
- Ces huisseries "Fin De Chantier" ne sont jamais livrées seules

	PLUS-VALUE À RAJOUTER AU PRIX DU BLOC 88/56 CHOISI POUR PORTE (ALVÉOLAIRE/PLEINE/ISOLANTE) DE LARGEUR EN MM			
	630	730	830	930
H 88 x 56	30,32			

Tarif net HT

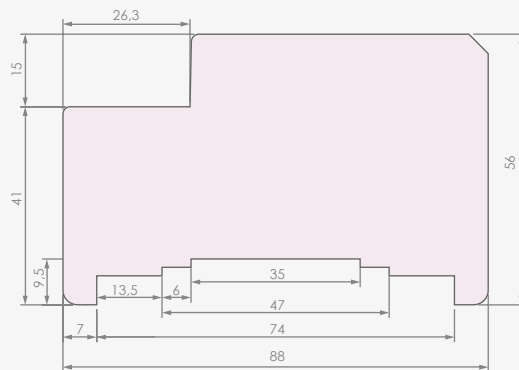

### Focus sur les avantages de l'huisserie de dimensions 88 mm x 56 mm

Facilite la pose du rail dans l'huisserie, une rainure a été mise en place.

L'huisserie de 88 sur une cloison de 72 mm évite la pose d'un chant plat.

**PRODUIT GAIN DE TEMPS !**

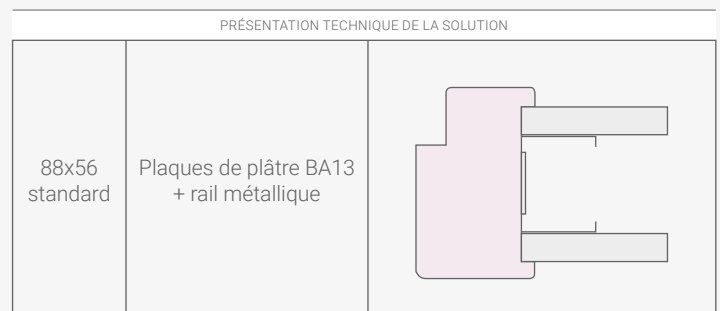
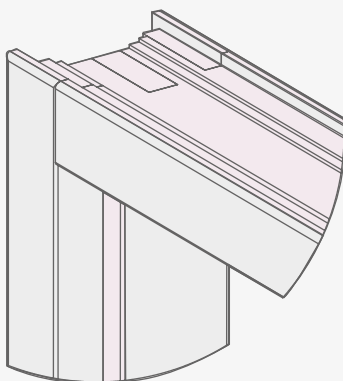

# LOGISTIQUE







## Service Transports

Possibilités de vous livrer sur toute la France Hexagonale à l'unité ou à la palette

Consultez notre équipe d'Administration des ventes au 02 41 63 00 19 pour étudier et optimiser vos livraisons

Nos délais moyens de livraison sont de quatre semaines

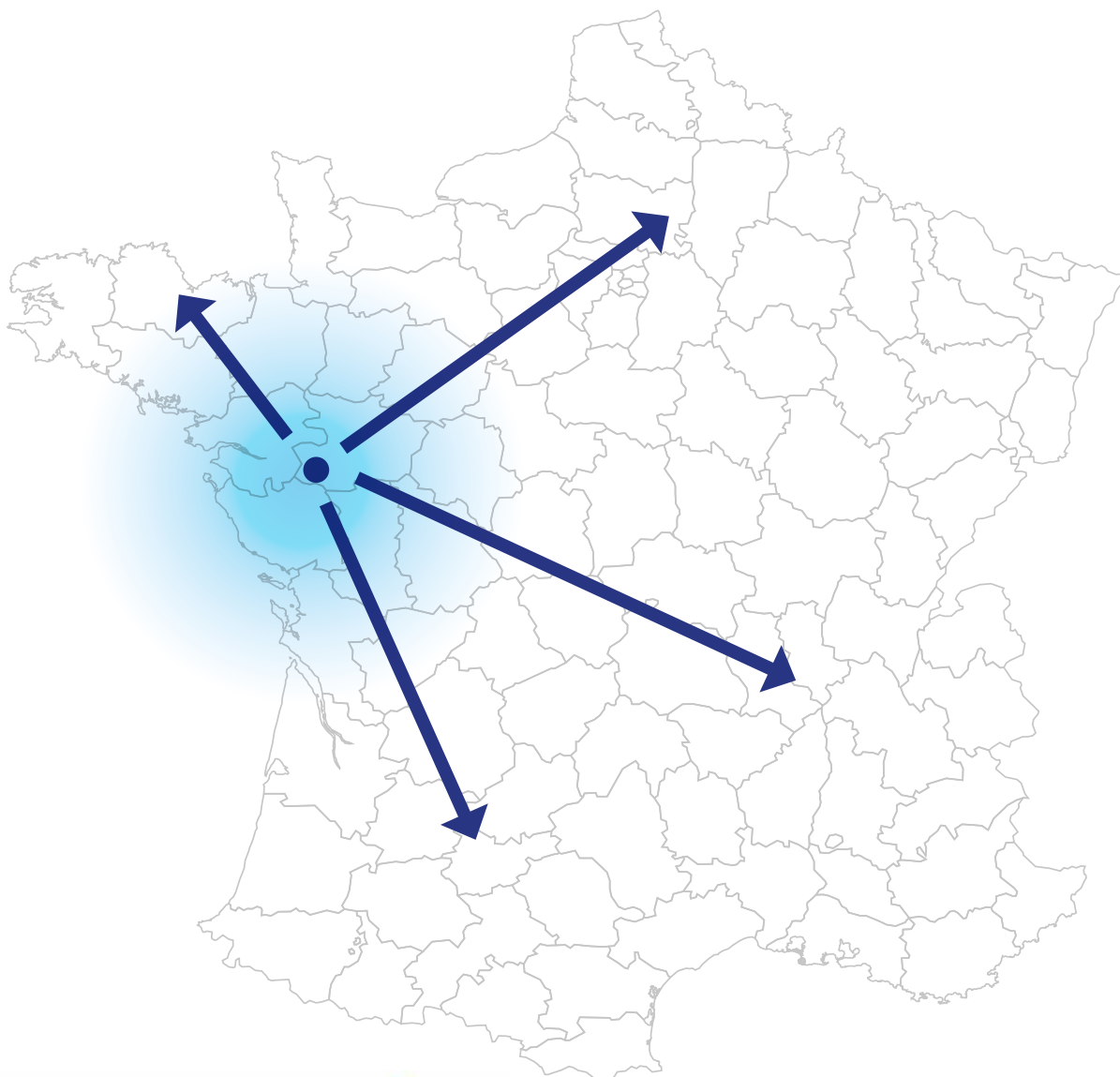

### Palettisation des blocs portes alvéolaires/âmes pleines/isolantes

SECTION DE L'HUISSERIE	88 x 56	72 x 56	66 x 56
<b>À RECOUVREMENT</b>	2 x 10	2 x 12	2 x 13
<b>DÉGRAISSÉ</b>	2 x 10	2 x 14	2 x 15



### Consignes de stockage des portes

1. Mettre hors d'eau, à l'abris des intempéries
2. Stocker dans un local clos et sec
3. Préserver des chocs thermiques
4. Stocker sur chevrons et contre un support sec
5. Stocker à plat, voire debout sur sa largeur de la manière la plus verticale possible
6. Ne pas exposer au rayonnement direct d'appareils de chauffage
7. Conserver les emballages de protection
8. Ne pas les utiliser pour supporter des charges

### STOCKAGE SUR CHANTIER



# CARACTÉRISTIQUES TECHNIQUES

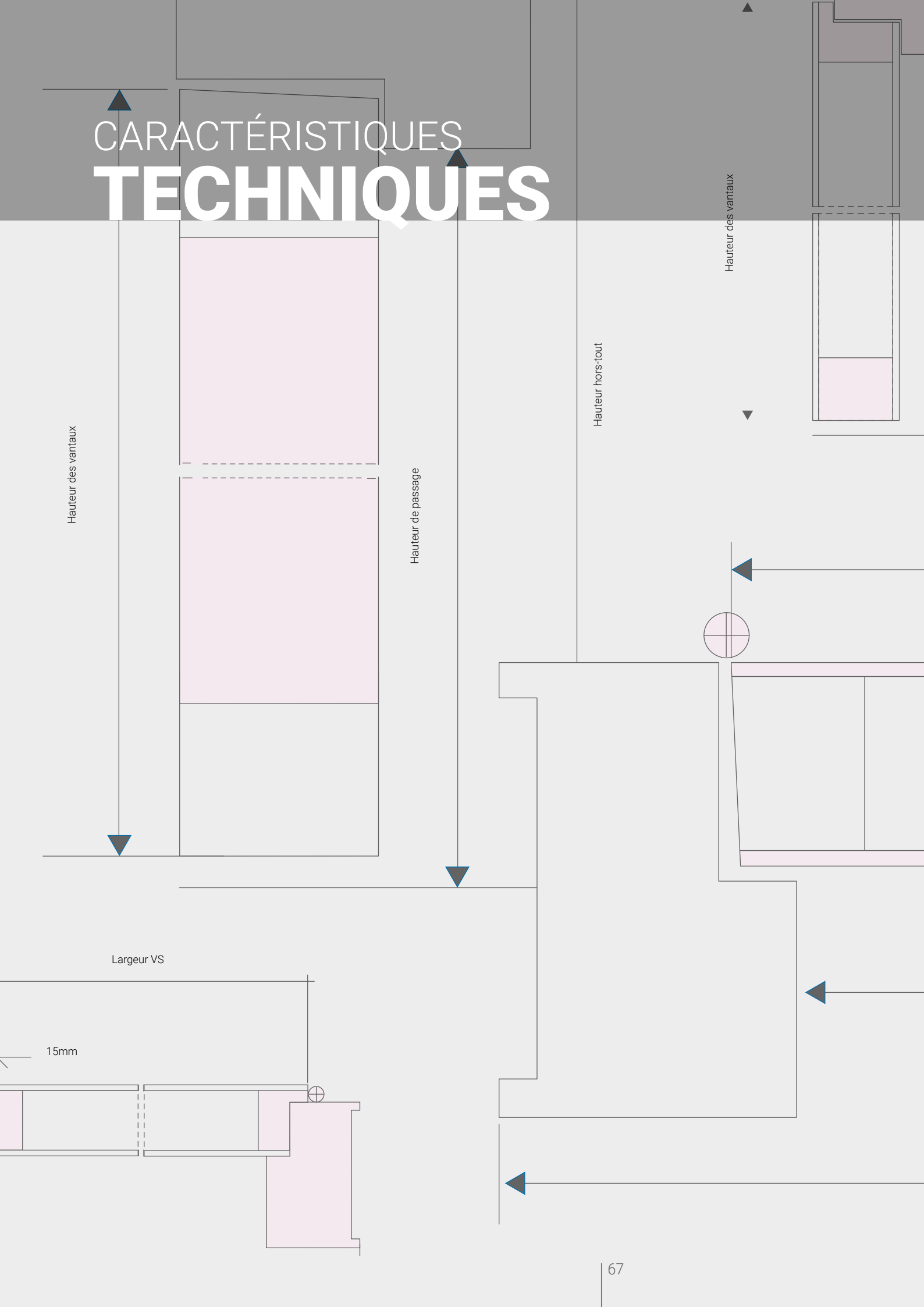



## **NOTE D'INFORMATION A L'USAGE DES NEGOCIANTS, ACQUEREURS ET POSEURS DE BLOCS-PORTES**

Édition du 03/05/2005

La présente note reprend certaines prescriptions du DTU 36-1- NF P. 23-201-1 en matière de fourniture et de pose des menuiseries intérieures en bois et dérivés du bois et notamment des portes et blocs-portes. Les articles de cette norme auxquels il est fait référence figurent en tête de chaque paragraphe.

### **1°) Portes - Art. 3.2.2 - Art. 3.2.3. - Art. 5.3.1.**

Des panneaux de fibres ou de particules entrant dans la composition des portes, ces dernières ne peuvent pas être utilisées en milieu humide confiné ou en exposition directe aux intempéries. Elles ne doivent pas être soumises à des projections d'eau ou autres risques d'humidification temporaire. Elles ne peuvent être utilisées en extérieur ou ouvrir sur la façade extérieure de la construction.

Les peintures, vernis ou autres revêtements de surface ne les protègent pas des intempéries.

### **2°) Aboutage – Art. 5.1.2.2.1**

Sauf demande spécifique, l'aboutage des pièces de bois est admis dès lors où leur résistance est suffisante en fonction du rôle qu'elles jouent dans la menuiserie et dès lors où leur durabilité est assurée.

### **3°) Rebouchages – Art. 5.1.3**

L'emploi de mastics est toléré sur les menuiseries à peindre pour masquer les petits défauts du bois qui ne justifient pas la pose d'une pièce rapportée.

### **4°) Talon d'huissieries – Art. 6.8.3.3**

Un talon est réservé en pied d'huissierie de façon que les montants soient engravés dans le plancher brut de 10 mm au moins.

### **5°) Pose des Blocs-portes – Art. 6.8.1. – Art. 6.8.2.6.**

La pose de la distribution ne peut être entreprise que si les travaux de gros œuvre sont suffisamment avancés et à l'abri des eaux pour qu'il n'y ait pas, par la suite, risque de déplacement ou déformation.

Les distributions sont mises en place et maintenues dans des

conditions telles qu'elles ne puissent subir de déplacement jusqu'à l'exécution des cloisons. Il appartient à l'entreprise chargée du montage des cloisons de signaler au maître d'œuvre, avant tout début d'exécution, les distributions dont l'emplacement et le réglage seraient défectueux.

### **6°) Planéité des ouvrants – Art. 6.8.6.**

La vérification de la planéité des ouvrants ne peut être faite qu'après stabilisation à l'atmosphère des locaux en service, soit, en pratique, après deux mois d'occupation normale.

Le dormant est pris comme référence dans la mesure où il est posé d'aplomb.

Le jeu entre le vantail et le fond de feuillure du dormant ne doit pas excéder 1/1000 de son périmètre. Pour les portes affleurantes la saillie par rapport au dormant ne doit pas excéder le 1/1000 de son demi-périmètre.

### **7°) Protection contre les reprises d'humidité – Art. 4.3 – Art. 6.1.1.2. – Art. 6.2.2.**

Les menuiseries intérieures qui seraient livrées avant la mise hors d'eau, avant la pose des vitrages, ou placées dans des pièces humides, doivent être protégées contre les reprises d'humidité. La protection doit être appliquée au plus tard à l'arrivée des menuiseries sur le chantier.

L'humidité des bois de menuiseries intérieures doit être aussi voisine que possible de l'humidité correspondant à l'équilibre hygroscopique que ces bois atteindront dans les locaux de service.

### **8°) Stockage – Art. 6.2.2**

Les blocs-portes doivent être stockés dans un local les plaçant à l'abri des intempéries et des projections et sur des dispositifs ne risquant pas de les déformer.

Ce local de stockage doit être sec et ventilé. Les mêmes précautions doivent être prises lors des stockages temporaires près des lieux de mise en œuvre.

Les modifications et les changements de lieux de stockage sur chantier sont à éviter.

Si les menuiseries sont appelées à rester en stock plus d'un mois dans un local, les conditions hygrométriques de celui-ci doivent



être aussi proche que possible de celles prévisibles des locaux en service. Un local clos et couvert est nécessaire. Un chauffage peut être nécessaire.

Locaux de stockage – Art. 9 – NF P 23-201-2

La mise à disposition de l'entrepreneur des locaux nécessaires au dépôt sur chantier des menuiseries est à la charge du maître d'ouvrage. Le chauffage éventuel de ces locaux est réglé selon la procédure de l'Art. 8 ci-dessous.

**9°) Conditions hygrométriques du chantier – Art. 8 – NF P23-201-2**

Si au début ou en cours d'exécution, l'entrepreneur constate que les conditions hygrométriques de l'air ambiant exigent un chauffage pour permettre la pose des menuiseries, il en avise sur le champ le maître d'ouvrage.

Les frais afférents au chauffage du chantier font l'objet d'un accord préalable entre le maître d'ouvrage et les entreprises des divers corps intéressés.

En l'absence d'accord préalable, ces frais ne sont pas à la charge de l'entrepreneur.

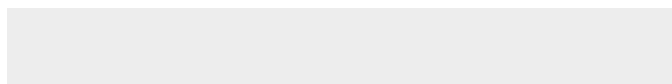

**PRECAUTIONS INDISPENSABLES  
POUR PRESERVER LES BLOCS-PORTES**

Les prescriptions du DTU 36-1 démontrent l'importance accordée par la commission de normalisation aux conséquences des variations de l'humidité sur la bonne conservation des menuiseries intérieures. Une dizaine d'articles de cette norme traitent de ce sujet.

Ceci confirme les précautions qui doivent entourer le stockage et la mise en œuvre des blocs-portes pour garantir leur parfait état. Certaines règles élémentaires, bien connues des menuisiers professionnels, sont à respecter impérativement.

En tous temps les blocs-portes doivent être préservés de l'humidité et des chocs thermiques qui pourraient générer leur déformation. Leur stockage doit s'effectuer à l'écart des zones

humides et en dehors des lieux où l'élévation de température deviendrait excessive. A la mise en service des locaux, la montée de la température doit être graduelle. Les portes ne doivent jamais être soumises au rayonnement direct d'appareils de chauffage. Attention aux radiateurs installés auprès des portes et pouvant être à leur contact lorsqu'elles sont ouvertes.

Dans le cas où les blocs-portes sont installés entre des atmosphères opposées (froide/chaude), pour éviter les risques de déformation, il est recommandé lors de l'implantation de diriger l'ouverture vers la pièce froide (notamment communication cuisine/garage) et d'installer une serrure 3 points. La porte « tire » généralement vers le chaud.

Sur le chantier, il y a lieu de s'assurer que les blocs-portes ne seront pas soumis à un usage ou à des sollicitations pour lesquels ils n'ont pas été prévus (utilisation pour supporter des charges, faire fonction de table ou d'échafaudage etc....).

Le stockage du bloc porte est recommandé à plat, sur des chevrons, dans un lieu sec et éloigné de toute source d'humidité. S'il doit être entreposé debout, il doit l'être le plus verticalement possible afin de ne pas provoquer de déformation. L'idéal serait dans ce cas d'empiler les blocs-portes tête-bêche ce qui garantirait mieux la cohésion des blocs. Pour les appuyer, choisir une paroi intérieure, les murs extérieurs non crépis pouvant être traversés par la pluie. Lorsque seul un angle du bloc est au contact de la paroi, il y a risque de déformation, tant de l'hubriserie que de la porte. La même vigilance doit prévaloir pour les portes seules lorsqu'elles ont été déformées.

A la mise en service, les fiches doivent être réglées tant sur le dormant que sur l'ouvrant pour obtenir un ajustement correct de ces deux éléments.

Pour éviter le déséquilibre des tensions qui pourrait amener une déformation des panneaux des portes, lorsqu'ils sont peints, ceux-ci doivent recevoir une finition d'égale caractéristique sur les deux faces et au même moment

Les déformations des ouvrants et des dormants proviennent le plus souvent de leurs conditions de conservation, de stockage, de pose et de réglage. Les portes et blocs-portes sont fabriqués et contrôlés dans le respect des tolérances définies par le DTU. Dès lors où ces produits sont livrés, le fabricant n'a plus la maîtrise du respect des prescriptions édictées plus avant. C'est pourquoi il ne peut pas répondre des anomalies qui pourraient en résulter. Les éventuelles réclamations envers le fabricant doivent donc être contemporaines de la livraison et ne pas intervenir après que leurs caractéristiques aient pu être altérées postérieurement par des événements qui lui sont étrangers



**PORTE DÉGRAISSÉE\***

Huisseries	Largeur (mm)			Hauteur (mm)			
	Porte	Passage	Hors-tout	Portes	Passage (1)	Hors-tout (1)	Hors-tout brut (2)
H 66 x 56 H 72 x 56	630	602	692	2040	2034	2079	2125
	730	702	792				
	830	802	892				
	930	902	992				
	1030	1002	1092				
H 88 x 56	630	602	714	2040	2034	2090	2150
	730	702	814				
	830	802	914				
	930	902	1014				
	1030	1002	1114				

(1) Avec mise à longueur des montants en incorporation dans la chappe tenant compte d'un jeu sous la porte de 7 mm selon DTU.

(2) Avant mise à longueur des montants.

\* Côtes valables pour tous nos modèles de portes dégraissées : alvéolaire, pleine et isolante.

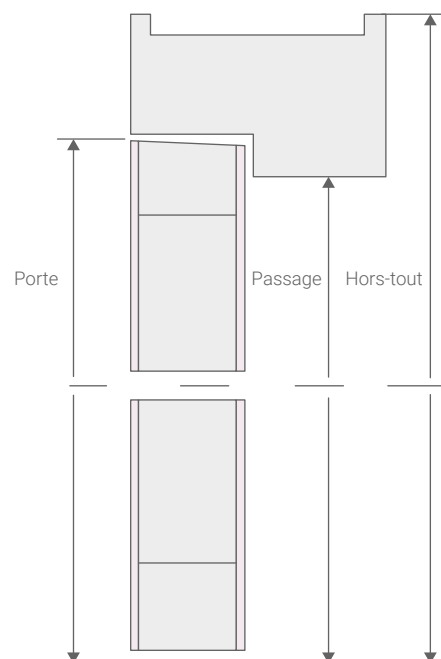
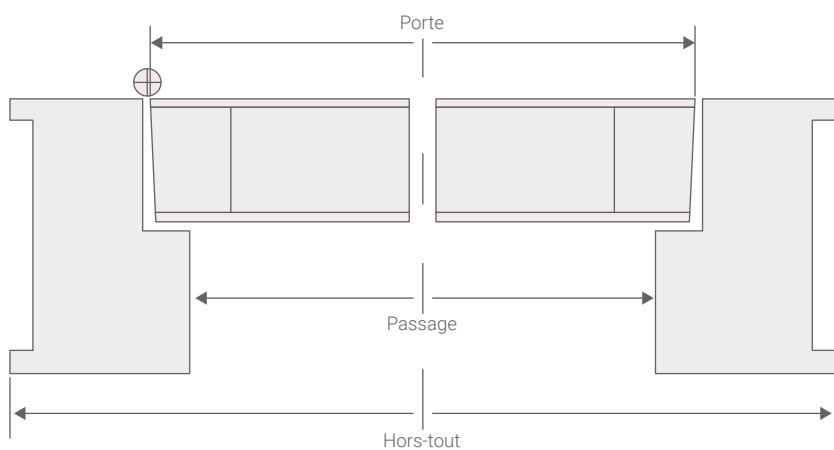



**BLOC PORTE À DOUBLE VANTAUX DÉGRAISSÉS À FEUILLURES DE BATTEMENT\***

Huisseries	Largeur (mm)			Hauteur (mm)			
	Porte	Passage	Hors-tout	Portes	Passage (1)	Hors-tout (1)	Hors-tout brut (2)
H 66 x 56	1060	1018	1130	2040	2034	2090	2150
	1160	1118	1230				
	1260	1218	1330				
1360	1318	1430					
H 72 x 56	1460	1418	1530				
	1560	1518	1630				
	1660	1618	1730				
H 88 x 56	1760	1718	1830				
	1860	1818	1930				

(1) Avec mise à longueur des montants en incorporation dans la chappe tenant compte d'un jeu sous la porte de 7 mm selon DTU.

(2) Avant mise à longueur des montants.

\* Côtes valables pour tous nos modèles de portes dégraissées : alvéolaire et pleine.

REMARQUE : Dans le cas des paumelles universelles de 130, il faut ajouter 3 mm à la largeur de passage et la largeur hors-tout.

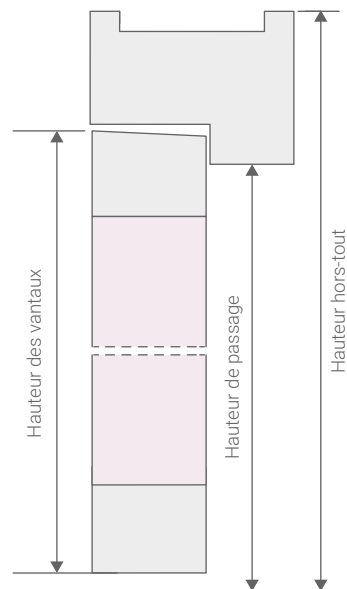
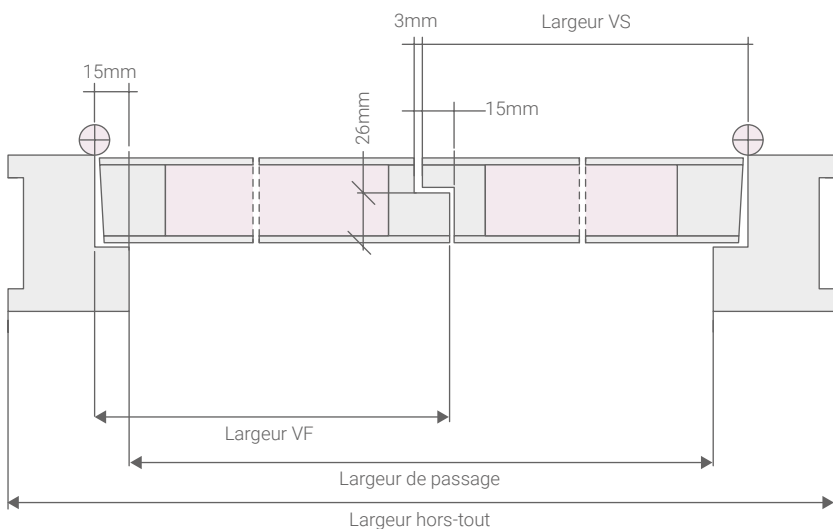



**PORTE A RECOUVREMENT\***

Huisseries	Largeur (mm)			Hauteur (mm)				
	Porte	Passage	Hors-tout	Portes	Passage (1)	Hors-tout (1)	Hors-tout brut (2)	
H 66 x 56	1 VANTAIL	630	585	697	2040	2024	2080	2150
		730	685	797				
		830	785	897				
		930	885	997				
		1030	985	1097				

(1) Avec mise à longueur des montants en incorporation dans la chappe tenant compte d'un jeu sous la porte de 7 mm selon DTU.

(2) Avant mise à longueur des montants.

\* Côtes valables pour tous nos modèles de portes à recouvrement : alvéolaire, pleine et isolante.

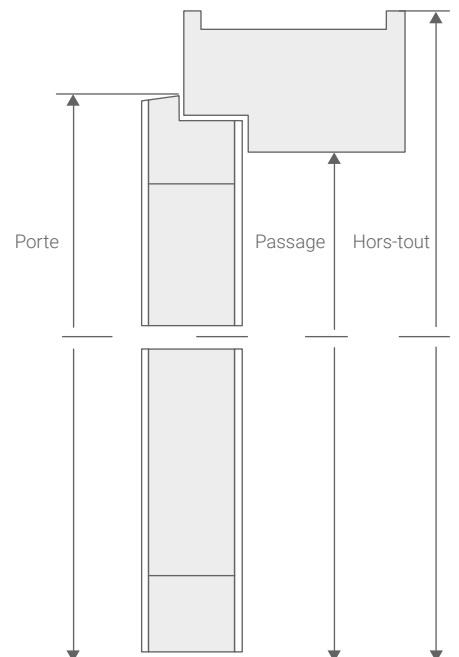
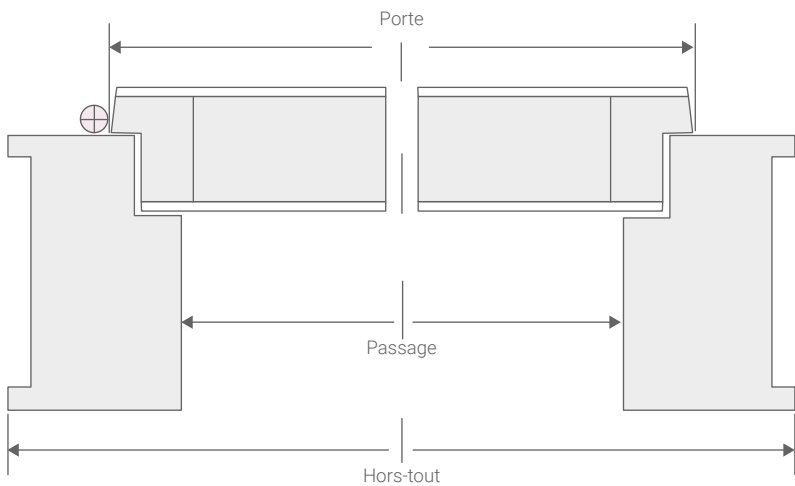





**BLOC PORTE À DOUBLE VANTAUX À RECOUVREMENT À FEILLURES DE BATTEMENT\***

Huisseries	Largeur (mm)			Hauteur (mm)			
	Porte	Passage	Hors-tout	Portes	Passage (1)	Hors-tout (1)	Hors-tout brut (2)
H 66 x 56	1060	1005	1117	2040	2024	2080	2150
	1160	1105	1217				
	1260	1205	1317				
	1360	1305	1417				
H 72 x 56	1460	1405	1517				
	1560	1505	1617				
	1660	1605	1717				
H 88 x 56	1760	1705	1817				
	1860	1805	1917				

(1) Avec mise à longueur des montants en incorporation dans la chappe tenant compte d'un jeu sous la porte de 7 mm selon DTU.

(2) Avant mise à longueur des montants.

\* Côtes valables pour tous nos modèles de portes à recouvrement : alvéolaire et pleine.

REMARQUE : Dans le cas des paumelles universelles de 130, il faut ajouter 3 mm à la largeur de passage et la largeur hors-tout.

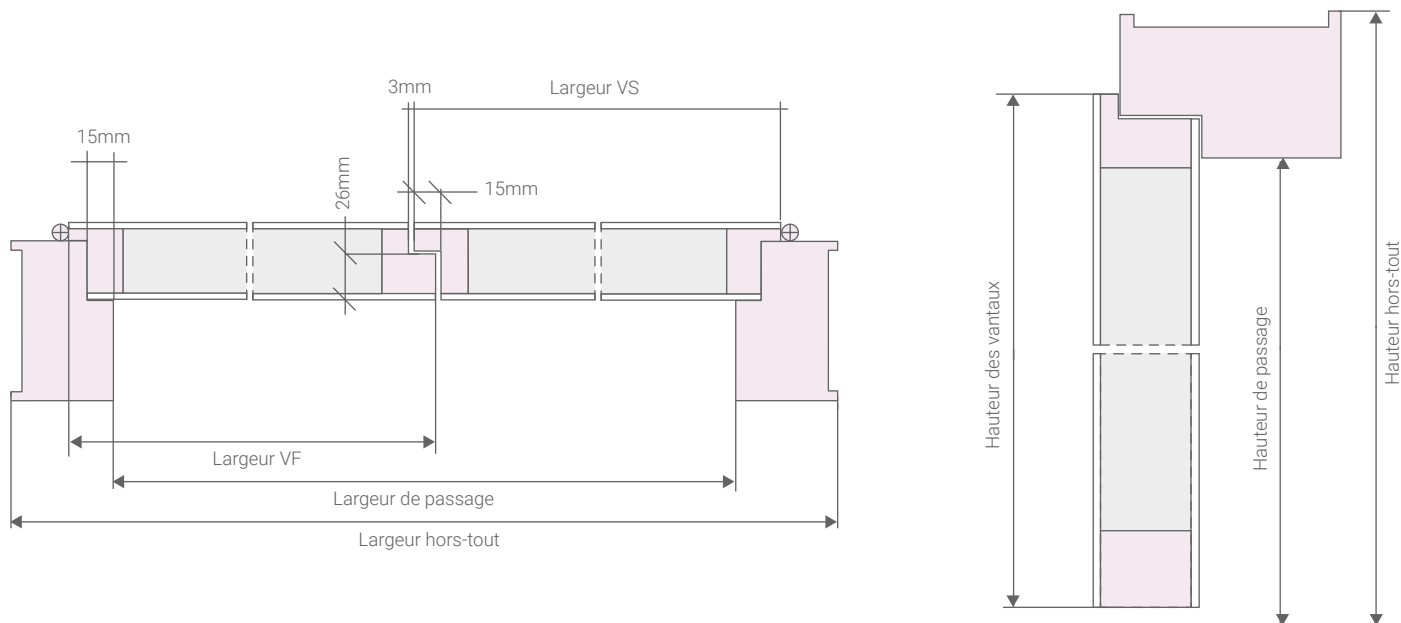



**PORTE EI 30**

Huisseries	Largeur (mm)			Hauteur (mm)			
	Porte	Passage	Hors-tout	Portes	Passage (1)	Hors-tout (1)	Hors-tout brut (2)
H 68 x 58 30 minutes avec joints de 20*2	430	403	519	2040	2031	2089	2150
	530	503	619				
	630	603	719				
	730	703	819				
	830	803	919				
	930	903	1019				

(1) Avec mise à longueur des montants en incorporation dans la chappe tenant compte d'un jeu sous la porte de 5 mm selon DTU.

(2) Avant mise à longueur des montants.

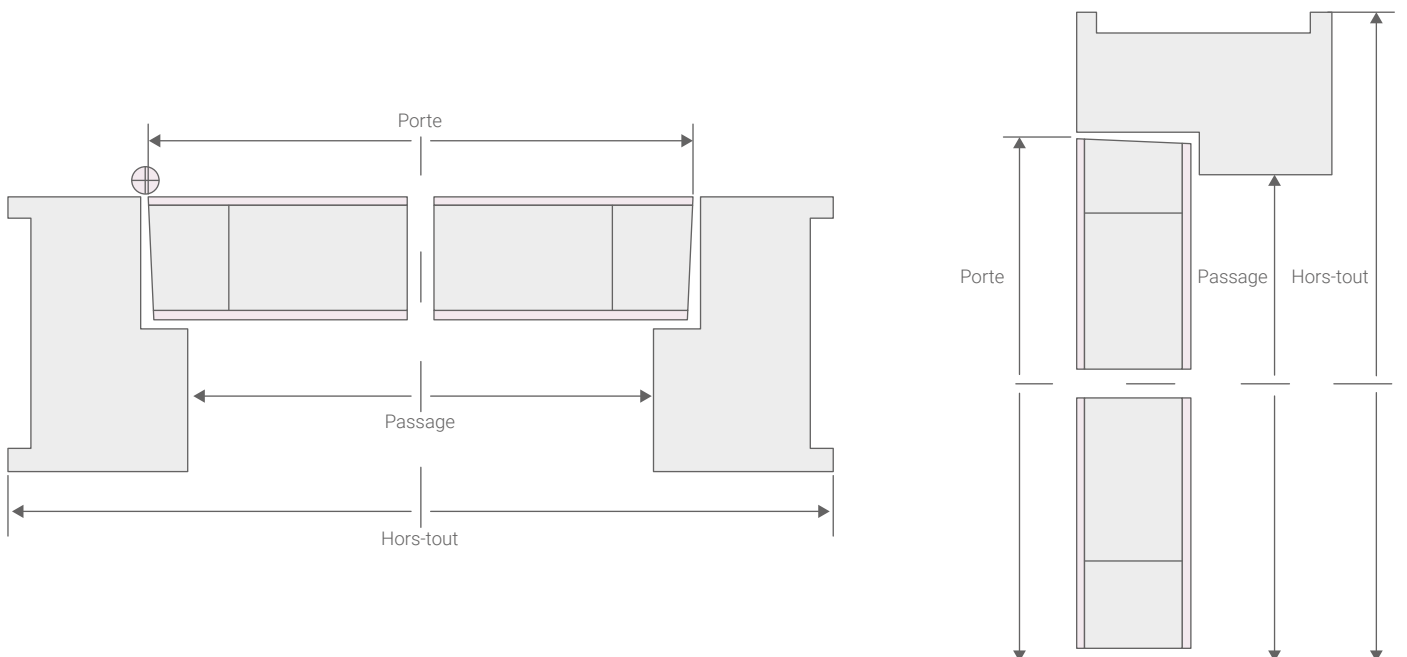



CHAUVAT PORTES S.A.S au capital de 675 000 € - RCS Angers 804 138 659 – Siret 804 138 659 00011 – APE 1623Z – N° TVA FR90 804138659

**1. Dispositions générales** : Les présentes conditions générales de vente sont proposées par la Société CHAUVAT PORTES, telle qu'indiquée en bas de page et ont pour objet de fixer les modalités selon lesquelles cette dernière vend ses produits à ses clients.

Elles s'appliquent sans restrictions ni réserves à toutes les ventes conclues et sont systématiquement communiquées à toute personne qui en fait la demande, conformément à la réglementation en vigueur.

**2. Commandes** : Les commandes doivent nous parvenir précises et conformes à votre souhait, c'est à dire qu'il doit y apparaître toutes les caractéristiques nécessaires à la fabrication du produit demandé. La responsabilité de toute erreur de fabrication résultant d'un oubli ou d'une omission de la part de vos services ne pourra être imputée à la société CHAUVAT PORTES SAS.

**3. Prix** : Les marchandises sont facturées au tarif en vigueur au jour de la passation de la commande. Le Tarif général est annexé aux présentes conditions.

**4. Confirmation** : Nous considérons nos confirmations de commande/vente comme reconnues en tous points, si nous ne recevons pas d'avis contraire par écrit dans les deux jours ouvrés de la réception de celle-ci.

**5. Délais de livraison** : Les délais de livraison ne sont donnés qu'à titre indicatif. En aucun cas, leur dépassement ne donne à l'acheteur le droit de réclamer des dommages et intérêts. Tout cas de force majeure nous donnent le droit de suspendre l'exécution de la commande, d'augmenter le délai de livraison ou même d'annuler la commande en tout ou partie. A ce titre, constituent notamment un cas de force majeure les événements suivants : l'arrêt de travail total ou partiel de notre personnel ou de celui de l'un de nos fournisseurs ou transporteurs en grève, incendie, inondation, accident de fabrication.

**6. Livraison** : En cas d'avarie survenue au cours du transport, lorsque les marchandises ne sont pas livrées par nos soins, il incombe au destinataire d'exercer tous les recours contre les transporteurs, conformément aux articles L133-3 à L133-7 du Code de Commerce. Il appartient aux clients d'émettre des réserves détaillées sur le bon de transport et de confirmer celles-ci par LRAR auprès du transporteur dans les trois jours. Quand nous livrons nous-même la marchandise, les réclamations doivent être faites à la livraison.

A défaut d'avoir fait ces réserves dans les délais et formes impartis, le client ne saurait exercer aucun recours, à ce titre, contre la société. La marchandise détériorée doit être conservée à disposition du transporteur responsable du litige.

**7. Réception et marchandises** : La réception des marchandises implique agrégation de celle-ci. Les réclamations portant sur la quantité de produits livrés, ainsi que sur la qualité, à l'exclusion de tout litige relatif à un transport, doivent être faites dans les 8 jours suivant la livraison ou le retrait en nos établissements. Elles devront être faites par écrit, en rappelant le n° de la commande ou le n° du bon de livraison concernée.

#### 8. Retours

Les retours de marchandises ne sont acceptés qu'après accord écrit de nos services, à moins d'erreur de nos services à la livraison.

Les marchandises retournées ne peuvent concerner que les cas suivants :  
- Marchandises ne correspondant pas à notre confirmation de commande,  
- Marchandise ayant été détériorée lors de la livraison par un camion propre à notre société.

Ne sont repris en aucun cas, ou à votre perte sans demande de remboursement :

- Vos invendus, votre déstockage, vos fins de séries
- Marchandises détériorées lors de la pose, ou dans vos ateliers, ou résultant d'une manutention par vos services.
- Marchandises résultant d'une erreur de commande propre à vos

services,

- Marchandises détériorées lors de la livraison par un transporteur, le transporteur responsable de la casse se doit d'avoir accès à la marchandise pour reprise.

**9. Réserves de propriété** : Le défaut de paiement, même partiel, d'une seule des échéances entraînera de plein droit la déchéance du terme et l'exigibilité immédiate de la totalité des sommes dues à la société, à quel titre que ce soit, et des ses accessoires. Par référence à l'article 2367 du Code civil, l'acheteur ne sera propriétaire du bien qu'après paiement intégral de toutes les sommes dues. L'acceptation de la livraison par l'acquéreur vaut accord sur cette réserve de propriété. A défaut, et sur simple avis de notre part, notre société sera en droit de reprendre possession des marchandises livrées par elle-même et non intégralement réglées. En cas de redressement judiciaire, de dépôt de bilan ou de simple suspension provisoire des poursuites, toutes les commandes en cours non livrées seront annulées de plein droit, et notre société sera fondée, conformément à la loi, de revendiquer entre les mains de son client comme de tout tiers, les marchandises qui ne lui auraient pas été totalement réglées.

**10. Paiement – modalités** : Sauf stipulation contraire de notre Société, les produits sont payables en Euros au Siège Social de notre Société par chèque, virement ou effet de commerce, à 45 jours fin de mois à compter de la date de facturation. En tout état de cause, pour toute première commande et/ou en cas de risque d'insolvabilité du client et/ou en cas de risque de difficulté de recouvrement, et/ou tout autre motif de nature similaire, notre Société pourra exiger toute garantie, un acompte, un délai de paiement réduit et/ou un règlement comptant avant l'exécution des commandes. Les traites accompagnant les factures de notre Société doivent lui être retournées acceptées dans un délai maximum de 10 jours. Le règlement est réputé réalisé lors de la mise à disposition des fonds au profit de notre Société, c'est-à-dire le jour où le montant est crédité sur l'un des comptes de cette dernière. Aucun escompte ne sera accordé en cas de paiement anticipé. Tout droit de compensation découlant de créances du Client est exclu.

**11. Paiement : retard ou défaut** : Dans le cas de retard de paiement à l'échéance, toutes les sommes dues, même celles qui ne sont pas échues, deviennent immédiatement exigibles sans mise en demeure préalable. Ces sommes porteront de plein droit intérêt au taux d'intérêt légal en vigueur majoré de 3 points + ind. Forfaitaire de 40€ sans que cette clause nuise à l'exigibilité de notre dette.

**12. Traitement des données personnelles** : La société CHAUVAT PORTES se réserve le droit de collecter les informations fournies, dans le cadre du bon suivi de ses clients et de leurs commandes. Le recueil et le traitement de ces données se feront conformément à la loi n°78-17 du 6 janvier 1978 relative à l'informatique, aux fichiers et aux libertés et à la loi n°2018-493 du 20 juin 2018 relative à la protection des données personnelles. Les données, ainsi collectées, seront conservées pendant une durée de 5 ans. Il est rappelé que, conformément à la loi, le client dispose d'un droit d'accès, de rectification, d'opposition, de limitation et d'effacement de ses données. A ce titre, le client qui le souhaite pourra retirer son consentement à tout moment en adressant un e-mail à l'adresse suivante : [contact@chauvatportes.com](mailto:contact@chauvatportes.com). Nos services se chargeront alors de faire le nécessaire dans les délais les plus brefs.

#### 13. Juridiction

En cas de litige le Tribunal de Commerce d'Angers (Département 49 – France) sera seul compétent quel que soit le lieu de livraison.





## PORTE THERMIQUE

- Nos portes ont un cadre renforcé avec un isolant thermique.
- La performance thermique de la porte est de  $U_{bp} = 1,2 \text{ W/m}^2.K$



## PORTE PLEINE

- Performance acoustique améliorée.
- Indice d'affaiblissement acoustique 27 dB Rw pour un bloc porte en âme pleine avec la plinthe automatique.
- Certifié par un rapport d'essai n° 404/18/258



27dB



Fabrication Française



Huisseries 100% bois



Finition prêt à peindre

## NOS FINITIONS

Plusieurs finitions selon les modèles de portes :

### ■ LISSE dite ISOPLANE

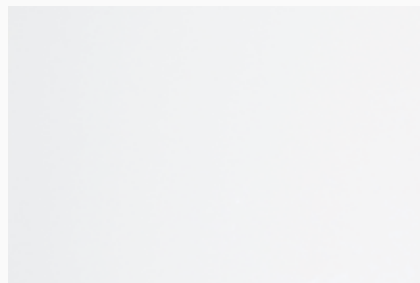

### ■ VEINÉE dite WOOD (possible sur les gammes des Gravées)



### ■ STRUCTURÉE (sur modèles Ambiance et Lattitude de la gamme TENDANCES)



**NOUVEAU**

## SUPPORT EXPOSITION

- Nous pouvons mettre à votre disposition pour vos show-room un présentoir de 3 portes.
- Ce présentoir permet l'ouverture et la fermeture des portes.

**CONTACTEZ-NOUS POUR LA MISE EN PLACE DANS VOTRE ÉTABLISSEMENT**

Tarif net HT : 400 € HT



### ÂME DE LA PORTE

Âme pleine



Âme alvéolaire

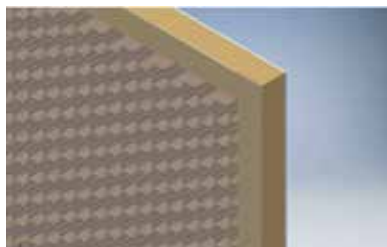

Âme isolante



### TYPE DE CHANTS

Rive droite pour galandage

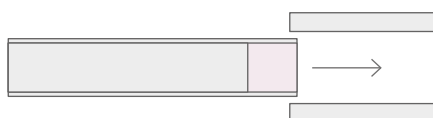

Dégraissé



Recouvrement



### SENS D'OUVERTURE

Poussant gauche

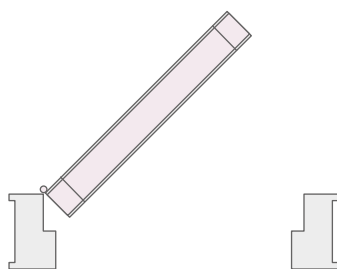

Poussant droit

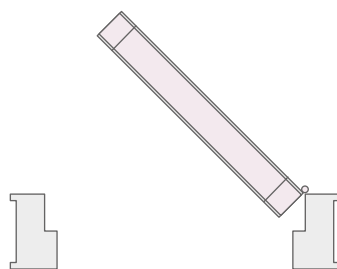

### HUISSERIE

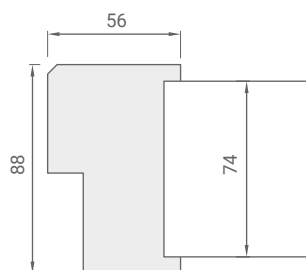

Voir l'ensemble de nos huisseries p62-63





**JOINTS**

**Joint balai**



**Joint périphérique pelable**



**QUINCAILLERIE**

**Plinthe automatique**



**PORTES À RECOUVREMENT**

**Fiches longues**



**Fiches courtes**



**PORTES DÉGRAISSÉES**

**Paumelles de 110**



**Paumelles universelles de 130**



**Paumelles de 140**



**Charnière invisible**

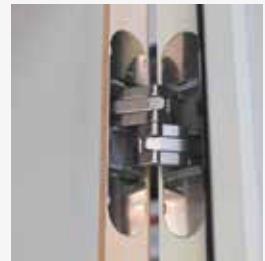

**SERRURES**

**Serrure 3 points**



**Serrure sûreté**



**Serrure magnétique**



**Serrure Bec de Canne (BC)\***



**Serrure Penne Dormant Demi-Tour (PDDT)\***



**Serrure Bec de Canne à Condamnation (BCC)\***



*\* Disponibles en Axes à 40 mm ou 50 mm*



## PORTE

SERRURES PORTES	TARIF NET HT
Serrure BC, BCC ou PD 1/2 T axe à 40	5,69
Serrure de sûreté 1 point (sans cylindre) axe à 50	24,89
Serrure 3 points (sans cylindre) axe à 50	82,51
Serrure BC, BCC ou PD 1/2 T axe à 50	8,54
Serrure magnétique BCC ou PD 1/2 T	29,87

PORTES COULISSANTES	TARIF NET HT
Entaillage poignée cuvette et tire-doigt <sup>1</sup>	17,78
Entaillage poignée cuvette, tire-doigt et boîtier serrure <sup>1</sup>	21,34
Rainure basse dans porte	5,69

<sup>1</sup> Diamètre 48 mm pour poignée cuvette et 25 mm pour tire-doigt

PORTES SUR MESURE	NOUS CONSULTER
-------------------	----------------

PAUMELLES OU FICHES SUR PORTE SEULE	TARIF NET HT
3 Paumelles de 110	7,47
3 Paumelles de 140	8,54
4 Paumelles de 110	9,96
4 Paumelles de 140	11,38
3 Paumelles de 130 universelles	10,67
4 Paumelles de 130 universelles	14,23
3 fiches longues	7,47
4 fiches longues	9,96

PORTES BATTANTES	TARIF NET HT
Mortaise seule	1,42
Mortaise + têtère (avec ou sans trou de serrure)	2,67
Entaillage de 2 verrous	3,56

## BLOC PORTE

PAUMELLES INVISIBLES	TARIF NET HT
Bloc porte alvéolaire ou isothermique* (2 Charnières)	51,65
Bloc porte âme pleine ≤ 93cm (2 Charnières)	51,65
Bloc porte âme pleine >93 cm de largeur (3 Charnières)	78,80

REPLACEMENT DES HUISSERIES SAPIN SANS NŒUD PRÉPEINTE PAR DU HÊTRE	NOUS CONSULTER
---	----------------

MODIFICATION DE SECTION D'HUISSERIE SUR LA BASE DU TARIF EN 88/56	TARIF NET HT
Plus-value huisserie 98 à 118	28,36
Pus-value huisserie 128 à 138	47,11
Plus-value huisserie 148 à 198	103,31

MODIFICATION DE SECTION D'HUISSERIE EN HÊTRE EN EI30	TARIF NET HT
Plus-value huisserie 98 à 118	26,77

**PLUS-VALUE HUISSERIE FIN DE CHANTIER** 30,32

## PORTE & BLOC PORTE

OCULUS	TARIF NET HT
Perçage oculus <sup>2</sup>	32,01
Usinage hublot rond médium (par hublot)	17,78
Usinage hublot rond inox (par hublot)	17,78
Hublot médium (par hublot)	49,79
Hublot inox (par hublot)	85,35
Verre opaque (par hublot)	21,34

<sup>2</sup> Nous consulter pour des dimensions spéciales hors hublot 20 ou 30 cm

JOINT POSE	TARIF NET HT
Joint périphérique de l'huisserie	3,21
Joint balais	17,07
Plinthe automatique <sup>3</sup>	35,56
Plus-value plinthe automatique en remplacement du joint balais	18,49

<sup>3</sup> Sauf bloc-porte à huisserie hêtre (EI30)

EMBALLAGE	TARIF NET HT
Porte seule ou bloc-porte	3,56

## ARTICLES EN FOURNITURE SEULE

	TARIF NET HT
Serrure BC, BCC ou PD 1/2 T axe à 40	3,02
Serrure BC, BCC ou PD 1/2 T axe à 50	3,40
Serrure de sûreté 1 point (sans cylindre) axe à 50	22,62
Serrure 3 points (sans cylindre) axe à 50	52,77
Joint balai (tarif au mètre linéaire)	3,29
Joint périphérique (tarif au mètre linéaire)	1,84
Jeu de 2 cadres Clermont (Traverse Droite) ou Classic (Chapeau de Gendarme) 6 carreaux	71,13

	TARIF NET HT
Paumelle de 110	2,65
Paumelle de 140	3,02
Paumelle de 130 universelle	3,77
Fiche longue	2,65
Gâche pour serrure PDDT, BCC et sûreté	1,61
Gâche pour serrure 3 points	7,92
Charnières invisibles	21,10







ZI des Cèdres - Rue des Cèdres  
49600 Beaupréau-en-Mauges

Tél. : 02 41 63 00 19

[contact1@chauvatportes.com](mailto:contact1@chauvatportes.com)  
[www.chauvatportes.com](http://www.chauvatportes.com)

Édition 2023

