



Spécialiste
de la **Porte**
Intérieure

CHAUVAT
FABRICANT DE PORTES







Nous sommes ravis de vous offrir ce nouveau catalogue à l'occasion du **70^{ème} anniversaire** de l'entreprise.

Celui-ci sera un guide précieux pour renseigner les clients et développer les ventes de nos produits.

Nous sommes fiers aujourd'hui de diriger cette entreprise des Mauges, composée d'une équipe de femmes et d'hommes de qualité au service de nos clients.

La satisfaction de nos clients, notre priorité de chaque instant !



SOMMAIRE

■ CHAUVAT PORTES	p 3 - 9
■ PORTES HABITAT	
▶ TRADITIONNELLES	p 12 - 21
▶ GRAVÉES	p 22 - 37
▶ TENDANCES	p 38 - 45
■ PORTES TECHNIQUES	p 46 - 51
■ ACCESSOIRES	p 52 - 63
■ LOGISTIQUE	p 64 - 66
■ CARACTÉRISTIQUES TECHNIQUES	p 67 - 76
■ FOCUS & LEXIQUE	p 77 - 79
■ OPTIONS FOURNITURES & POSE	Rabat



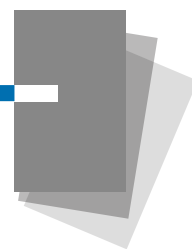

L'ENTREPRISE CHAUVAT A VU LE JOUR LE 1^{ER} JANVIER 1950.

Passée d'une simple menuiserie traditionnelle à une fabrication industrielle en 1971, l'entreprise s'est ensuite développée à l'international dans les années 2000.

La deuxième implantation s'est effectuée dans la zone industrielle Èvre et Loire sur Beaupreau en 2001, c'est là qu'en 2013 une unité de fabrication de cadres de portes a pris place.

La famille Chauvat père et fils a cédé l'entreprise à deux de ses collaborateurs en 2014, c'est donc à partir du 1^{er} Septembre de cette année que Lionel Godard et Pierre-Yves Gendreau ont repris les commandes de l'entreprise dans la continuité de la famille Chauvat.

La stratégie de Chauvat Portes est depuis sa création basée sur la continuité de la relation commerciale, la fidélité avec l'ensemble de ses clients, la qualité et la régularité de sa production.





2 sites
de production



90 collaborateurs

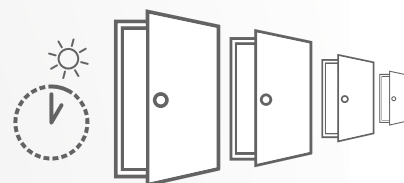

4 500 portes
par jour



33 000 m²
de bâtiments



1 500 points de vente
distribués



70 ans
en 2020

**CHIFFRES
CLÉS**

Des services à l'écoute de nos clients

L'ensemble de nos collaborateurs s'engage à servir le client suivant son besoin et dans les meilleurs délais. Notre service ADV est à votre écoute pour répondre à vos attentes. Le taux de service CHAUVAT PORTES est supérieur à 95%.



RESPECT DES ENGAGEMENTS



RESPECT DES DÉLAIS



TAUX DE SERVICE



SERVICE ADV EFFICACE



QUALITÉ DES SERVICES



APPROVISIONNEMENT DES MATIÈRES PREMIÈRES SÉCURISÉ



QUALITÉ PRODUIT

Fiabilité des nos achats

CHAUVAT PORTES s'engage à fournir des produits de qualité. Pour ce faire, nous avons su établir un véritable partenariat durable avec nos fournisseurs afin de garantir un approvisionnement de qualité, maîtrisé et sécurisé.



CONTRÔLE QUALITÉ DES BOIS



PARTENARIAT FOURNISSEURS



ACHAT DE MATIÈRES DE QUALITÉ



CAPACITÉ DE PRODUCTION



FABRICATION INTÉGRALE DES PRODUITS



INDUSTRIE DU FUTUR

Process industriel tourné vers l'avenir

CHAUVAT PORTES est un site industriel performant, avec une capacité de production de 4500 portes/jour. Nous sommes équipés de machines innovantes et performantes pilotées par des hommes et des femmes qualifiés. Nous continuons sans cesse à développer nos process en nous tournant vers l'industrie du futur.



PROCESS INDUSTRIEL TRÈS DEVELOPPÉ



AUTOMATISATION POUSSÉE



SUIVI SUR APPLI DES MACHINES



OPTIMISATION DES FLUX



PERSONNEL QUALIFIÉ POUR LE PILOTAGE DES MACHINES

LA LOGISTIQUE ET LE STOCK

De nombreux articles disponibles en stock, soit environ 100 références livrables en France sous 10 jours ouvrés. L'ensemble de nos produits hors stock sont livrables dans un délai de 4 semaines.



NOS ENGAGEMENTS POUR UN DÉVELOPPEMENT DURABLE

AMÉLIORATION DES CONDITIONS DE TRAVAIL DES SALARIÉS

- Respect des individus
- Santé et sécurité des salariés

ÉCONOMIE CIRCULAIRE

- Sous traitants locaux
- Déchets fournis à une entreprise voisine comme matière première
- Implication dans la vie associative locale

RESPECT DE NOS ENVIRONNEMENTS

- Certification PEFC pour une gestion durable des forêts

OPTIMISATION DE L'ÉNERGIE

- Chauffage biomasse issu de nos propres déchets bois
- Amélioration sur notre façon de consommer notre électricité

ACHATS RESPONSABLES

- Partenariat et respect de nos fournisseurs



Fabrication Française



Huisseries 100% bois







PORTES HABITAT

TRADITIONNELLES

CLASSIQUES & INDÉMODABLES

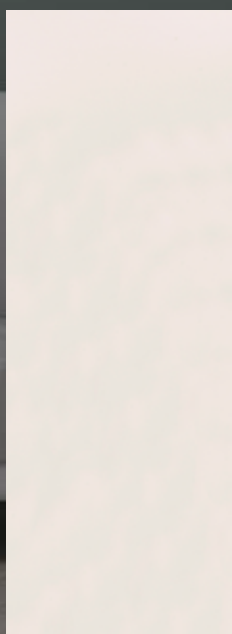

ISOPLANE



CLASSIC



CLERMONT



LONDRES



PORTE
ISOPLANE





Porte ISOPLANE prépeinte

Emballage individuel compris
 Épaisseur 40 mm / Hauteur 2040 mm
 Cadre sapin / Revêtement HDF

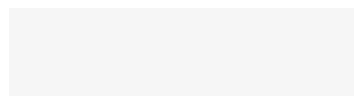

PORTE DÉGRAISSÉE - RIVE DROITE - À RECouvreMENT

ÂME DE LA PORTE	430	530	630	730	830	930	1030	1130
ALVÉOLAIRE	26,84	29,96	33,08	36,24	39,16	42,28	45,40	48,32
PLEINE	62,89	74,37	85,92	94,47	108,60	120,15	131,63	143,32
ISOLANTE	X	X	127,71	137,16	146,75	156,48	168,17	X

Tarif général HT

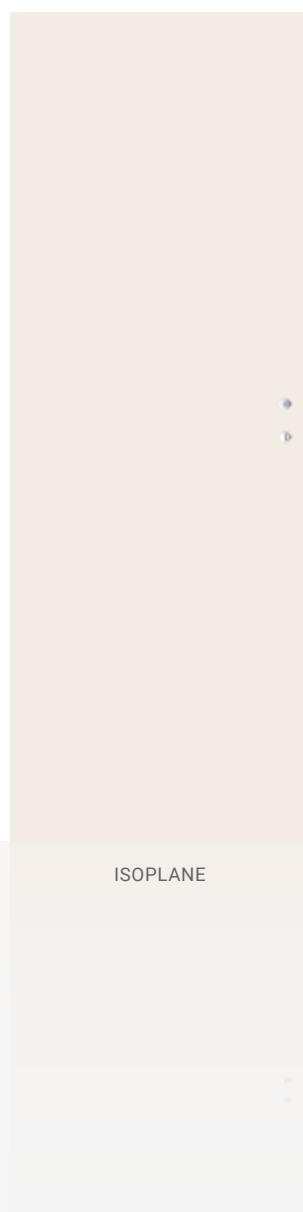



Bloc porte ISOPLANE

Emballage individuel compris

Huisserie sapin brute

3 paumelles de 110 ou fiches courtes (4 pour les portes ≥93 en âme pleine)

Épaisseur 40 mm / Hauteur 2040 mm

Axe poignée serrure 40 mm / Cadre sapin / Revêtement HDF

PORTE DÉGRAISSÉE - À RECOUVREMENT

ÂME DE LA PORTE		430	530	630	730	830	930	1030
ALVÉOLAIRE + Serrure PD 1/2 Tour BC ou BCC	H 72 x 45	73,78	76,90	80,02	83,18	86,10	89,22	92,34
	H 88 x 56	100,02	103,14	106,26	109,42	112,34	115,46	118,58
PLEINE + Serrure PD 1/2 Tour BC ou BCC *Avec plinthe automatique posée	H 72 x 45	109,83	121,31	132,86	144,41	155,54	170,59	182,07
	H 88 x 56	136,07	147,55	159,10	170,65	181,78	196,83	208,31
ISOLANTE Coef d'isolation thermique Ubp = 1,2 W/m².K + Rainure basse + Serrure 3 points, serrure 1 point possible + Joint périphérique Avec pose d'un joint en bas de porte	H 72 x 45	x	x	294,90	304,35	313,94	323,67	335,36
	H 88 x 56	x	x	321,14	330,59	340,18	349,91	361,60
Plus-value plinthe automatique		x	x	42,00				

HUISSERIES

Tarif général HT



ISOPLANE



Bloc porte DOUBLE VANTAUX ISOPLANE

Emballage individuel compris

Huissérie sapin brute

3 paumelles de 110 ou fiches courtes (4 pour les portes ≥93 en âme pleine)

Épaisseur 40 mm / Hauteur 2040 mm

Axe poignée serrure 40 mm / Cadre sapin / Revêtement HDF

Livré non monté



		DIMENSION DOUBLE PORTE À FEUILLURE DE BATTEMENT																							
ÂME DE LA PORTE		860		960		1060		1060		1160		1160		1260		1260		1360		1360		1460		1460	
		430	430	430	530	530	530	430	630	430	730	530	630	630	630	430	830	530	830	430	930	730	730	530	930
ALVÉOLAIRE + Serrure PD 1/2 Tour BC ou BCC	H 72 x 45	115,62	118,74	121,86	121,86	125,02	124,98	128,1	127,94	131,06	131,06	134,42	134,18												
	H 88 x 56	141,86	144,98	148,10	148,10	151,26	151,22	154,34	154,18	157,30	157,30	160,66	160,42												
PLEINE + Serrure PD 1/2 Tour BC ou BCC	H 72 x 45	187,72	199,20	210,68	210,75	222,30	222,23	233,78	233,43	244,91	248,48	256,88	259,96												
	H 88 x 56	213,96	225,44	236,92	236,99	248,54	248,47	260,02	259,67	271,15	274,74	283,12	286,20												

Dimension minimum du vantail : 43 cm

Tarif général HT

HUISSERIES

		DIMENSION DOUBLE PORTE À FEUILLURE DE BATTEMENT																			
ÂME DE LA PORTE		1560		1560		1660		1660		1760		1760		1860		1860		1960		2060	
		530	1030	630	930	830	830	630	1030	830	930	730	1030	930	930	830	1030	930	1030	1030	1030
ALVÉOLAIRE + Serrure PD 1/2 Tour BC ou BCC	H 72 x 45	137,30	137,30	140,26	140,42	143,38	143,58	146,50	146,50	149,62	152,74										
	H 88 x 56	163,54	163,54	166,50	166,66	169,62	169,82	172,74	172,74	175,86	178,98										
PLEINE + Serrure PD 1/2 Tour BC ou BCC	H 72 x 45	271,44	271,51	279,14	282,99	294,19	294,54	305,74	305,67	317,22	328,70										
	H 88 x 56	297,68	297,75	305,38	309,23	320,43	320,78	331,98	331,91	343,46	354,94										

Tarif général HT

HUISSERIES

Autres dimensions : nous consulter

PORTE
POSTFORMÉE





Porte POSTFORMÉE prépeinte

Emballage individuel compris
Épaisseur 40 mm / Hauteur 2040 mm
Cadre sapin / Revêtement HDF

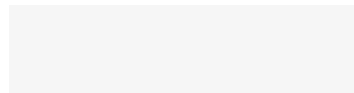

PORTES DÉGRAISSÉES - RIVE DROITE - À RECouvreMENT						
ÂME DE LA PORTE	430*	530*	630*	730	830	930
ALVÉOLAIRE	39,76	40,60	41,48	42,36	43,00	49,80
PLEINE	85,50	93,06	100,62	108,18	115,39	133,31
ISOLANTE*	x	x	142,41	147,94	153,54	169,64

Tarif général HT
*Sauf LONDRES



CLASSIC



CLERMONT



LONDRES



Bloc porte POSTFORMÉ

Emballage individuel compris

Huisserie sapin brute

3 paumelles de 110 ou fiches courtes (4 pour les portes ≥93 en âme pleine)

Épaisseur 40 mm / Hauteur 2040 mm

Axe poignée serrure 40 mm / Cadre sapin / Revêtement HDF

PORTE DÉGRAISSÉE - À RECOUVREMENT

ÂME DE LA PORTE		430*	530*	630*	730	830	930
ALVÉOLAIRE + Serrure PD 1/2 Tour BC ou BCC	H 72 x 45	86,70	87,54	88,42	89,30	89,94	96,74
	H 88 x 56	112,94	113,78	114,66	115,54	116,18	122,98
PLEINE + Serrure PD 1/2 Tour BC ou BCC *Avec plinthe automatique posée	H 72 x 45	132,44	140,00	147,56	155,12	162,33	183,75
	H 88 x 56	158,68	166,24	173,80	181,36	188,57	209,99
ISOLANTE Coef d'isolation thermique Ubp = 1,2 W/m².K + Rainure basse + Serrure 3 points, serrure 1 point possible + Joint périphérique Avec pose d'un joint en bas de porte	H 72 x 45	x	x	309,60	315,13	330,73	336,83
	H 88 x 56	x	x	335,84	341,37	346,97	363,07
Plus-value plinthe automatique		x	x	42,00			

HUISSERIES

Tarif général HT

*Saul Londres



CLASSIC



CLERMONT



LONDRES



Bloc porte DOUBLE VANTAUX POSTFORMÉ

Emballage individuel compris

Huissérie sapin brute / Feuillure de battement

3 paumelles de 110 ou fiches courtes (4 pour les portes ≥93 en âme pleine)

Épaisseur 40 mm / Hauteur 2040 mm

Axe poignée serrure 40 mm / Cadre sapin / Revêtement HDF

Livré non monté



		DIMENSION DOUBLE PORTE À FEUILLURE DE BATTEMENT															
ÂME DE LA PORTE		860		960		1060		1060		1160		1160		1260		1260	
		430	430	430	530	530	530	430	630	430	730	530	630	630	630	430	830
ALVÉOLAIRE + Serrure PD 1/2 Tour BC ou BCC	H 72 x 45	141,46		142,30		143,14		143,18		144,06		144,02		144,90		144,70	
	H 88 x 56	167,70		168,54		169,38		169,42		170,30		170,26		171,14		170,94	
PLEINE + Serrure PD 1/2 Tour BC ou BCC	H 72 x 45	232,69		240,50		248,06		248,06		255,62		255,62		263,18		262,83	
	H 78 x 56	258,93		266,74		274,30		274,30		281,86		281,86		289,42		289,07	

HUISSERIES

Dimension minimum du vantail : 43 cm
Les vantaux de 430 à 630 mm ne sont pas disponibles sur le modèle Londres

Tarif général HT

		DIMENSION DOUBLE PORTE À FEUILLURE DE BATTEMENT															
ÂME DE LA PORTE		1360		1360		1460		1460		1560		1660		1760		1860	
		530	830	430	930	730	730	530	930	530	1030	830	830	830	930	930	930
ALVÉOLAIRE + Serrure PD 1/2 Tour BC ou BCC	H 72 x 45	145,54		151,50		146,66		152,34		153,22		147,94		154,74		161,54	
	H 88 x 56	171,78		177,74		172,90		178,58		179,46		174,18		180,98		187,78	
PLEINE + Serrure PD 1/2 Tour BC ou BCC	H 72 x 45	270,39		284,25		278,30		291,81		299,37		292,72		314,14		332,06	
	H 88 x 56	296,63		310,49		304,54		318,05		325,61		318,96		340,38		358,30	

HUISSERIES

Tarif général HT

Autres dimensions : nous consulter



GRAVÉES LIGNE

LIGNES ÉPURÉES ET ÉLÉGANTES



PORTE **MILAN**





ABER



AVEN



BAYA



BRÉHAT

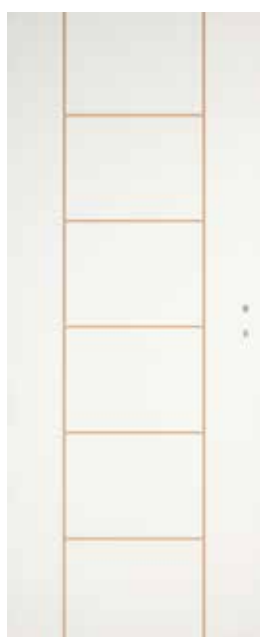

ELORN



LAYON



LEVEL



MILAN



SÈVRE



Porte prépeinte

Emballage individuel compris
Épaisseur 40 mm / Hauteur 2040 mm
Cadre sapin / Revêtement HDF

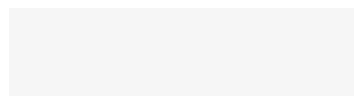

		PORTES DÉGRAISSÉES - RIVE DROITE - À RECouvreMENT					
ÂME DE LA PORTE		630	730	830	930	1030	1130
ALVÉOLAIRE	Lisse	53,08	56,24	59,16	62,40	65,40	68,32
	Wood	68,68	69,56	70,20	81,00	x	x
PLEINE	Lisse	105,92	117,47	128,60	140,15	151,63	163,32
	Wood	133,22	140,78	147,99	172,91	x	x
ISOLANTE	Lisse	147,71	157,16	166,75	176,48	188,17	x
	Wood	175,01	180,54	186,14	209,24	x	x

Tarif général HT



Possibilité de choisir ce revêtement "Wood" au lieu du "Lisse" avec l'ensemble des gravures ci-dessous.



ABER



AVEN



BAYA



BRÉHAT

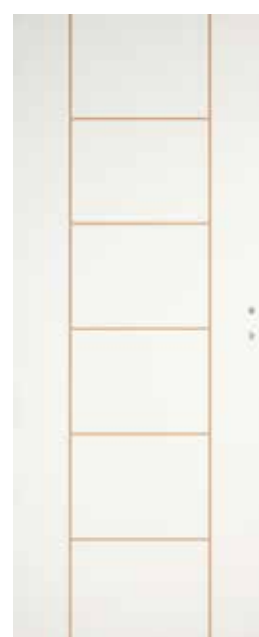

ELORN



Bloc porte

Emballage individuel compris

Huissérie sapin brute

3 paumelles de 110 ou fiches courtes (4 pour les portes ≥93 en âme pleine)

Épaisseur 40 mm / Hauteur 2040 mm

Axe poignée serrure 40 mm / Cadre sapin / Revêtement HDF

ÂME DE LA PORTE		PORTES DÉGRAISSÉES - À RECOUVREMENT					
		630	730	830	930	1030	
ALVÉOLAIRE + Serrure PD 1/2 Tour BC ou BCC	H 72 x 45	Lisse	100,02	103,18	106,10	109,22	112,34
		Wood	115,62	116,50	117,14	127,94	X
	H 88 x 56	Lisse	126,26	129,42	132,34	135,46	138,58
		Wood	141,86	142,74	143,38	154,18	X
PLEINE + Serrure PD 1/2 Tour BC ou BCC 27dB*	H 72 x 45	Lisse	152,86	164,41	175,54	190,59	209,07
		Wood	180,16	187,72	194,93	223,35	X
	H 88 x 56	Lisse	179,10	190,65	201,78	216,83	228,31
		Wood	206,40	213,96	221,17	249,59	X
ISOLANTE Coef d'isolation thermique $U_{bp} = 1,2 \text{ W/m}^2 \cdot \text{K}$ + Rainure basse + Serrure 3 points, serrure 1 point possible + Joint périphérique Avec pose d'un joint en bas de porte	H 72 x 45	Lisse	314,90	324,35	333,94	343,67	355,36
		Wood	342,20	347,73	353,33	376,43	X
	H 88 x 56	Lisse	351,14	350,69	360,18	369,91	381,60
		Wood	368,44	373,97	379,57	402,67	X
Plus-value plinthe automatique			42,00				

HUISSERIES

Tarif général HT





GRAVÉES DESIGN

SILLONS ET FORMES RAFFINÉES

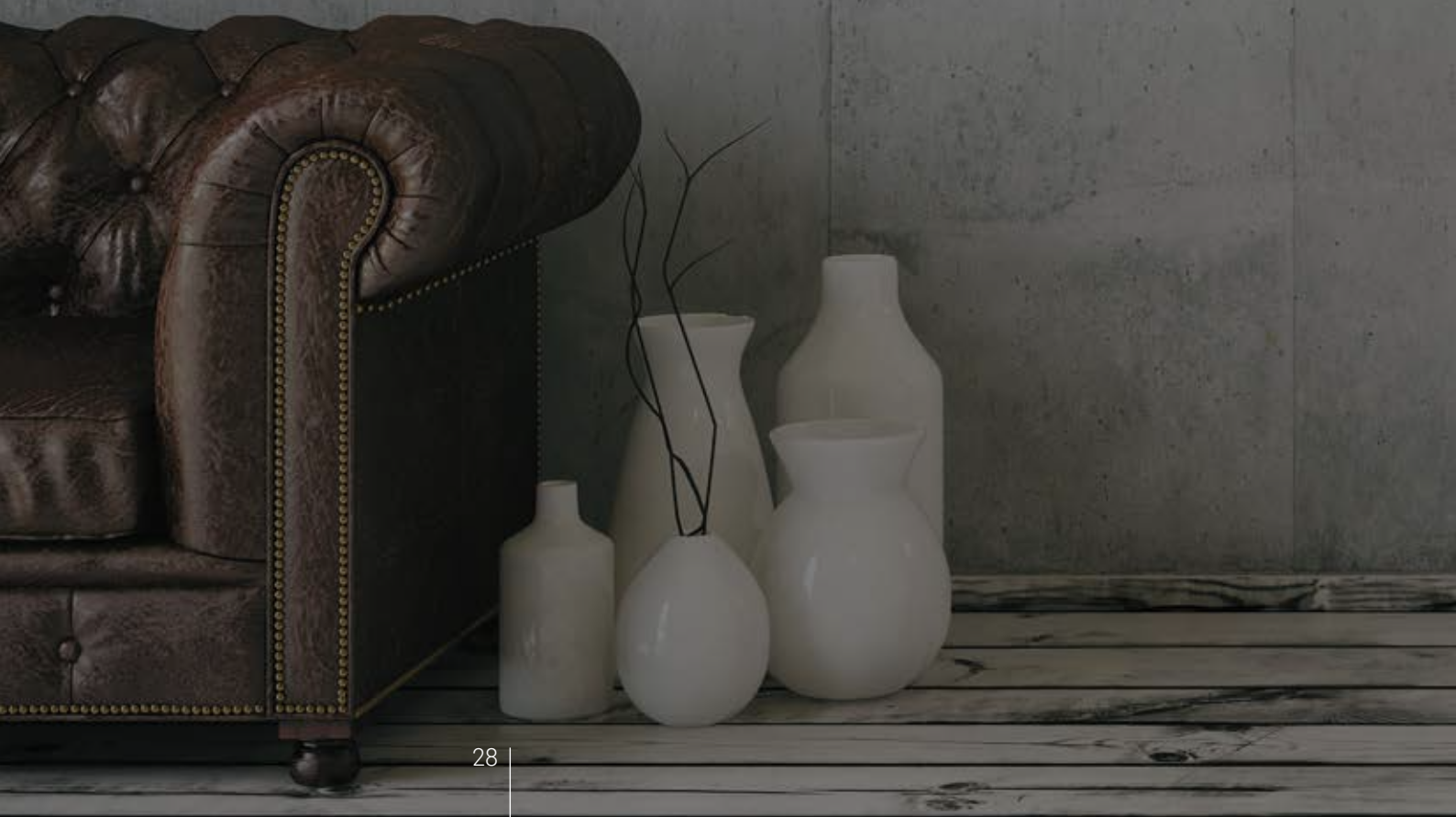



PORTE
PLUME





ALASKA



ALICE



ASTRO



CHARME



COQUELICOT



PLUME



PUZZLE



SWING



TWIST



VALLEY



WINCH



Porte prépeinte

Emballage individuel compris
Épaisseur 40 mm / Hauteur 2040 mm
Cadre sapin / Revêtement HDF

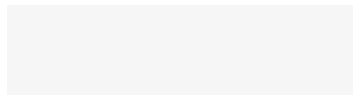

		PORTES DÉGRAISSÉES - RIVE DROITE - À RECOUVREMENT					
ÂME DE LA PORTE		630	730	830	930	1030	1130
ALVÉOLAIRE	Lisse	73,08	76,24	79,16	82,28	85,40	88,32
	Wood	88,68	89,56	90,20	101,00	x	x
PLEINE	Lisse	125,92	137,47	148,60	160,15	171,63	183,32
	Wood	153,22	160,78	167,99	192,91	x	x
ISOLANTE + Raidisseur et polystyrène	Lisse	167,71	177,16	186,75	196,48	208,17	x
	Wood	195,01	200,54	206,14	229,24	x	x

Tarif général HT



Possibilité de choisir ce revêtement "Wood" au lieu du "Lisse" avec l'ensemble des gravures ci-dessous.





Bloc porte

Emballage individuel compris

Huisserie sapin brute

3 paumelles de 110 ou fiches courtes (4 pour les portes ≥93 en âme pleine)

Épaisseur 40 mm / Hauteur 2040 mm

Axe poignée serrure 40 mm / Cadre sapin / Revêtement HDF

ÂME DE LA PORTE		PORTES DÉGRAISSÉES - À RECOUVREMENT					
		630	730	830	930	1030	
ALVÉOLAIRE + Serrure PD 1/2 Tour BC ou BCC	H 72 x 45	Lisse	120,02	123,18	126,10	129,22	132,34
		Wood	135,62	136,50	137,14	147,94	X
	H 88 x 56	Lisse	146,26	149,42	152,34	155,46	158,58
		Wood	161,86	162,74	163,38	174,18	X
PLEINE + Serrure PD 1/2 Tour BC ou BCC *Avec plinthe automatique posée	H 72 x 45	Lisse	172,86	184,41	195,54	210,59	222,07
		Wood	206,16	207,72	214,93	243,35	X
	H 88 x 56	Lisse	199,10	210,65	221,78	236,83	248,31
		Wood	226,40	233,96	241,17	269,59	X
ISOLANTE Coef d'isolation thermique Ubp = 1,2 W/m².K + Rainure basse + Serrure 3 points, serrure 1 point possible + Joint périphérique Avec pose d'un joint en bas de porte	H 72 x 45	Lisse	334,90	344,35	353,94	363,67	375,36
		Wood	362,20	367,73	373,33	396,43	X
	H 88 x 56	Lisse	361,14	370,59	378,18	389,91	401,60
		Wood	388,44	393,97	399,57	422,67	X
Plus-value plinthe automatique			42,00				



27dB*

HUISSERIES

Tarif général HT

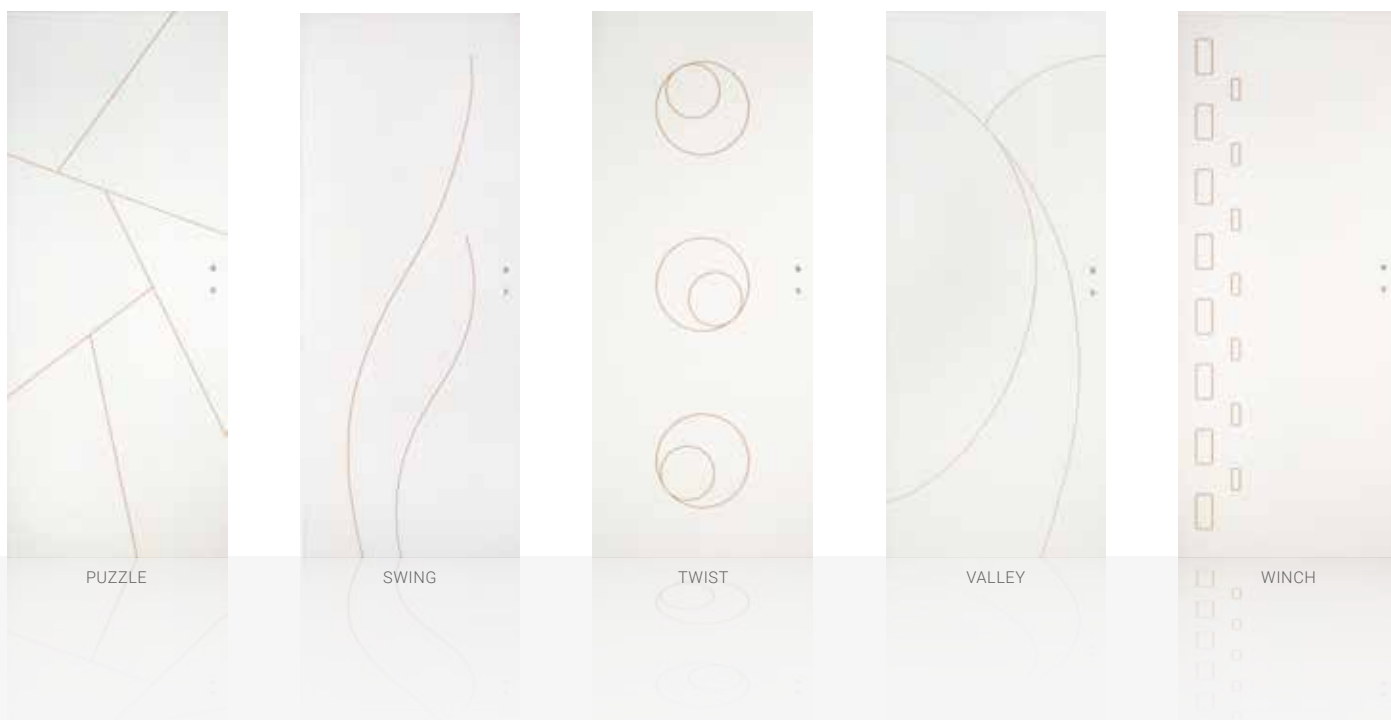

PUZZLE

SWING

TWIST

VALLEY

WINCH



GRAVÉES PERSONNALISABLES

A COMPOSER SELON VOS ENVIES



PORTE
BEAUPRÉAU



1

CHOISISSEZ votre type de porte

Connectez-vous
sur notre simulateur
www.chauvatportes.com



Imaginez et créez votre porte

Simple et ludique,
notre configurateur
permet d'habiller vos
portes selon vos envies.

La porte, un champ d'expression accessible à tous

La porte s'affiche
aujourd'hui comme un
objet de décoration à part
entière. Personnalisable
grâce à ce configurateur,
la porte devient un objet
rare et personnel, un objet
de valeur aux yeux de son
créateur.

**Textes ou dessins,
quelles que soient vos
envies, consultez-nous
pour une étude tarifaire
adaptée.**

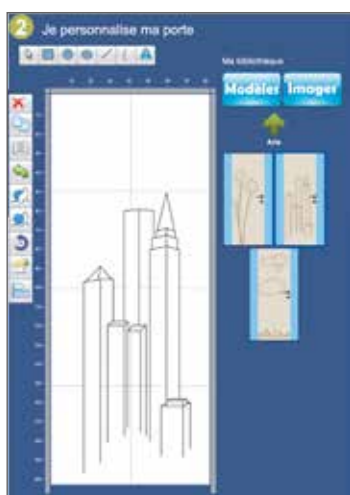

2

PERSONNALISEZ votre porte

3

ENREGISTREZ votre création

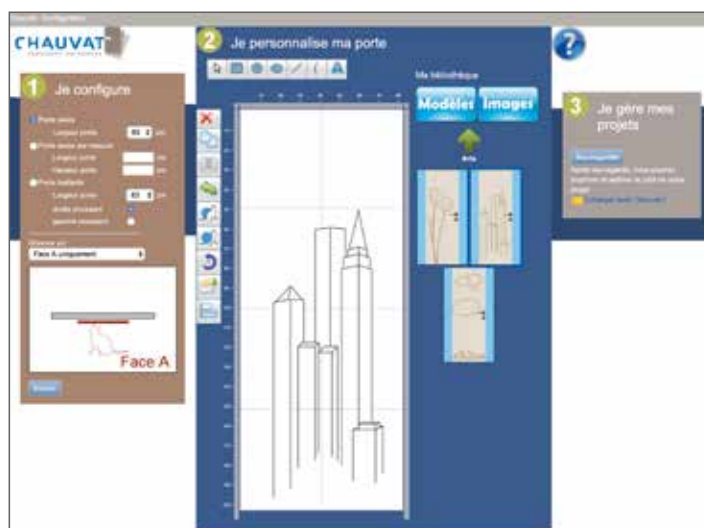



TENDANCES

DESSINS CONTEMPORAINS



PORTE QUATTRO





Porte QUATTRO prépeinte

Emballage individuel compris
Épaisseur 40 mm / Hauteur 2040 mm
Cadre sapin / Revêtement HDF

ÂME DE LA PORTE	PORTES DÉGRAISSÉES - RIVE DROITE - À RECouvreMENT			
	630	730	830	930
ALVÉOLAIRE	48,68	49,56	50,20	54,76
PLEINE	113,22	120,78	127,99	141,99
ISOLANTE	155,01	160,54	166,14	178,32

Tarif général HT

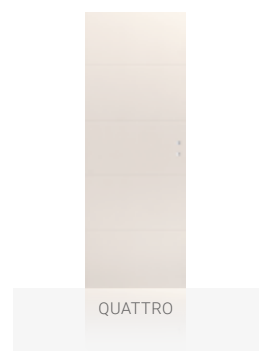

Bloc Porte QUATTRO

Emballage individuel compris
Huisserie sapin brute
3 paumelles de 110 ou fiches courtes (4 pour les portes ≥93 en âme pleine)
Épaisseur 40 mm / Hauteur 2040 mm
Axe poignée serrure 40 mm / Cadre sapin / Revêtement HDF

ÂME DE LA PORTE		PORTES DÉGRAISSÉES - À RECouvreMENT				
		630	730	830	930	
ALVÉOLAIRE + Serrure PD 1/2 Tour, BC ou BCC	H 72 x 45	95,62	96,50	97,14	101,70	
	H 88 x 56	121,86	122,74	123,38	127,94	
PLEINE + Serrure PD 1/2 Tour, BC ou BCC 27dB*	H 72 x 45	160,16	167,72	174,93	192,43	
	H 88 x 56	186,40	193,96	201,17	218,67	
ISOLANTE Coef d'isolation thermique Ubp = 1,2 W/m².K + Rainure basse + Serrure 3 Points, serrure 1 point possible + Joint périphérique Avec pose d'un joint en bas de porte		H 72 x 45	322,20	327,73	333,33	345,51
		H 88 x 56	348,44	353,97	359,57	371,75
Plus-value plinthe automatique		42,00				

HUISSERIES

Tarif général HT

PORTE **LATTITUDE**





Porte LATTITUDE prépeinte

Emballage individuel compris
Épaisseur 40 mm / Hauteur 2040 mm
Cadre sapin / Revêtement HDF

PORTES DÉGRAISSÉES - RIVE DROITE - À RECOUVREMENT		
ÂME DE LA PORTE	730	830
ALVÉOLAIRE	49,56	50,20
PLEINE	120,78	127,99
ISOLANTE	160,54	166,14

Tarif général HT



Bloc porte LATTITUDE

Emballage individuel compris
Huisserie sapin brute
Épaisseur 40 mm / Hauteur 2040 mm
Axe poignée serrure 40 mm / Cadre sapin / Revêtement HDF

PORTES DÉGRAISSÉES - À RECOUVREMENT			
ÂME DE LA PORTE	730	830	
ALVÉOLAIRE + Serrure PD 1/2 Tour, BC ou BCC	H 72 x 45	96,50	97,14
	H 88 x 56	122,74	123,38
PLEINE + Serrure PD 1/2 Tour, BC ou BCC  27dB* *Avec plinthe automatique posée	H 72 x 45	167,72	174,93
	H 88 x 56	193,96	201,17
ISOLANTE Coef d'isolation thermique Ubp = 1,2 W/m².K + Rainure basse + Serrure 3 Points, serrure 1 point possible + Joint périphérique Avec pose d'un joint en bas de porte	H 72 x 45	327,73	333,33
	H 88 x 56	353,97	359,57
Plus-value plinthe automatique	42,00		

HUISSERIES

Tarif général HT

PORTE
AMBIANCE





Porte AMBIANCE prépeinte

Emballage individuel compris
Épaisseur 40 mm / Hauteur 2040 mm
Cadre sapin / Revêtement HDF

PORTES DÉGRAISSÉES - RIVE DROITE - À RECouvreMENT				
ÂME DE LA PORTE	630	730	830	930
ALVÉOLAIRE	48,68	49,56	50,20	54,76
PLEINE	113,22	120,78	127,99	141,99
ISOLANTE	155,01	160,54	166,14	178,32

Tarif général HT

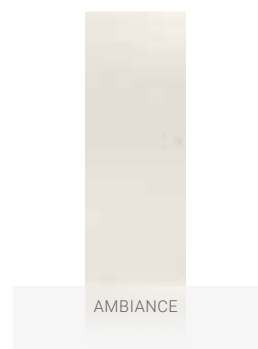

Bloc porte AMBIANCE

Emballage individuel compris
Huisserie sapin brute
3 paumelles de 110 ou fiches courtes (4 pour les portes ≥93 en âme pleine)
Épaisseur 40 mm / Hauteur 2040 mm
Axe poignée serrure 40 mm / Cadre sapin / Revêtement HDF

PORTES DÉGRAISSÉES - À RECouvreMENT						
ÂME DE LA PORTE		630	730	830	930	
ALVÉOLAIRE + Serrure PD 1/2 Tour, BC ou BCC	H 72 x 45	95,62	96,50	97,14	101,70	
	H 88 x 56	121,86	122,74	123,38	127,94	
PLEINE + Serrure PD 1/2 Tour, BC ou BCC 27dB*	H 72 x 45	160,16	167,72	174,93	192,43	
	H 88 x 56	186,40	193,96	201,17	218,67	
ISOLANTE Coef d'isolation thermique Ubp = 1,2 W/m².K + Rainure basse + Serrure 3 Points, serrure 1 point possible + Joint périphérique Avec pose d'un joint en bas de porte		H 72 x 45	322,20	327,73	333,33	345,51
		H 88 x 56	348,44	353,97	359,57	371,75
Plus-value plinthe automatique					42,00	

HUISSERIES

Tarif général HT

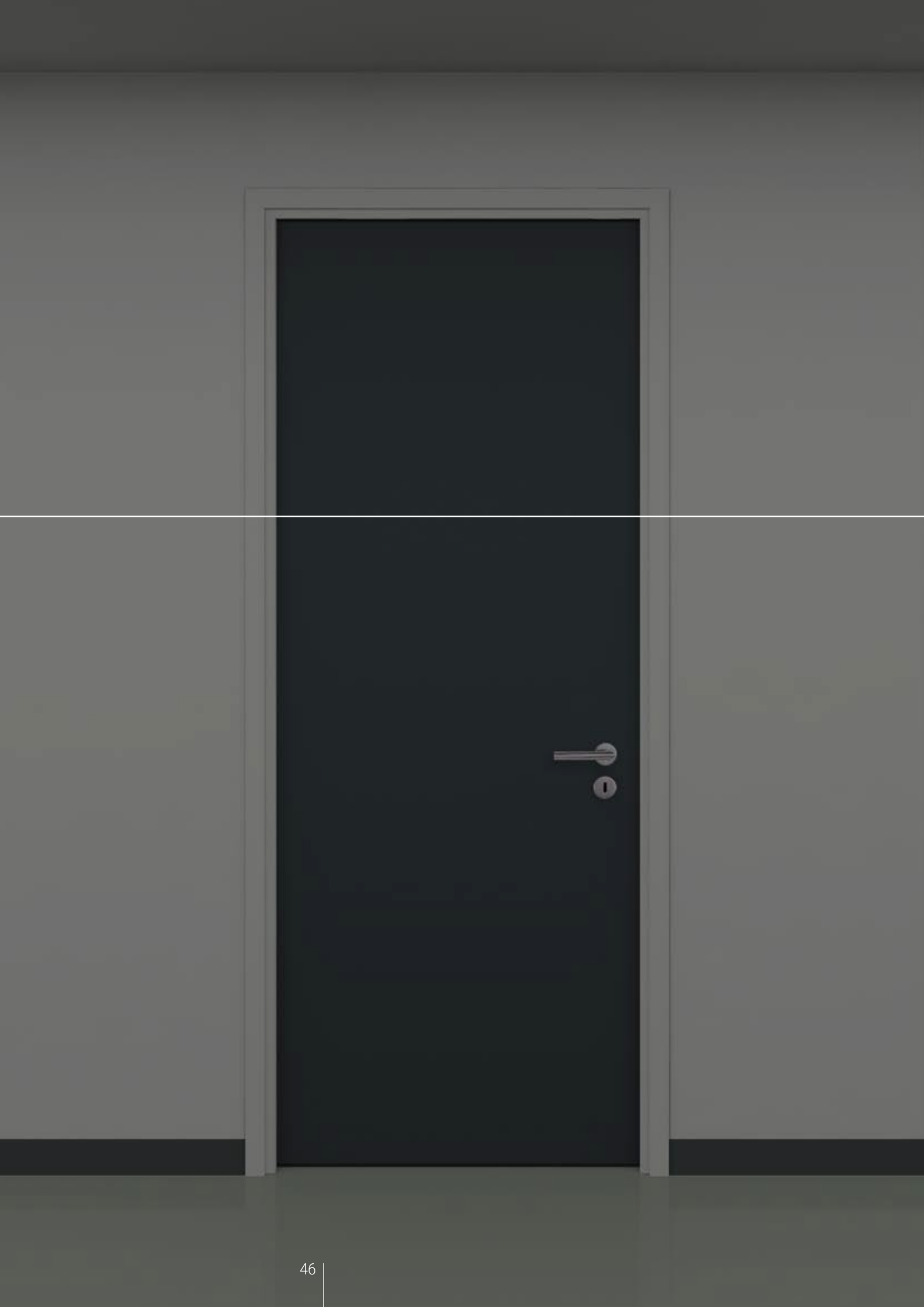



PORTES TECHNIQUES

PORTE

COUPE-FEU EI 30





Porte ISOPLANE EI 30 prépeinte

Emballage individuel compris
Épaisseur 40 mm / Hauteur 2040 mm
Cadre hêtre

EI 30 selon PV n°14-V-123

Ces portes doivent obligatoirement être mises en oeuvre conformément aux prescriptions de nos procès verbaux de classement.

PORTES DÉGRAISSÉES

	730	830	930
PORTE SEULE EI 30	113,72	124,64	135,50

Tarif général HT



Joint intumescent intégré à l'huissérie

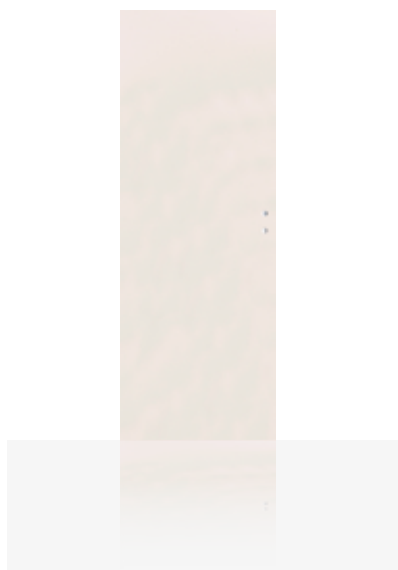

Bloc porte EI 30 ISOPLANE prépeint

Emballage individuel compris
Huissérie hêtre
Épaisseur 40 mm / Hauteur 2040 mm
Axe poignée serrure 50 mm / Cadre hêtre
3 paumelles de 140 mm
Joint intumescent en périphérie
Serrure sûreté 1 point sans cylindre

PORTES DÉGRAISSÉES

		730	830	930
BLOC PORTE EI 30	H 68 x 58	262,35	273,27	284,13
	H 72 x 58	267,07	277,99	288,85
	H 88 x 58	287,23	289,15	309,01

HUISSERIES

Tarif général HT

Plus-value bloc porte

3 paumelles universelles de 130 mm	3,00
4 paumelles de 140 mm	4,00
Serrure 3 points sans cylindre	81,00

Tarif général HT

**LA MENTION EI 30 SIGNIFIE
COUPE-FEU 30 MINUTES**

PORTE
RECOUPABLE





Porte recoupable ISOPLANE prépeinte

Emballage individuel compris
Rive droite
Cadre sapin

ÂME DE LA PORTE	Épaisseur de la porte	PORTES			
		2210 x 830	2210 x 1030	2240 x 830	2240 x 1030
ALVÉOLAIRE	40 mm	109,32	124,76	110,02	125,46
	34 mm	99,75	114,49	100,34	115,09
PLEINE	40 mm	162,28	191,64	162,98	192,34

HUISSERIES

Tarif général HT

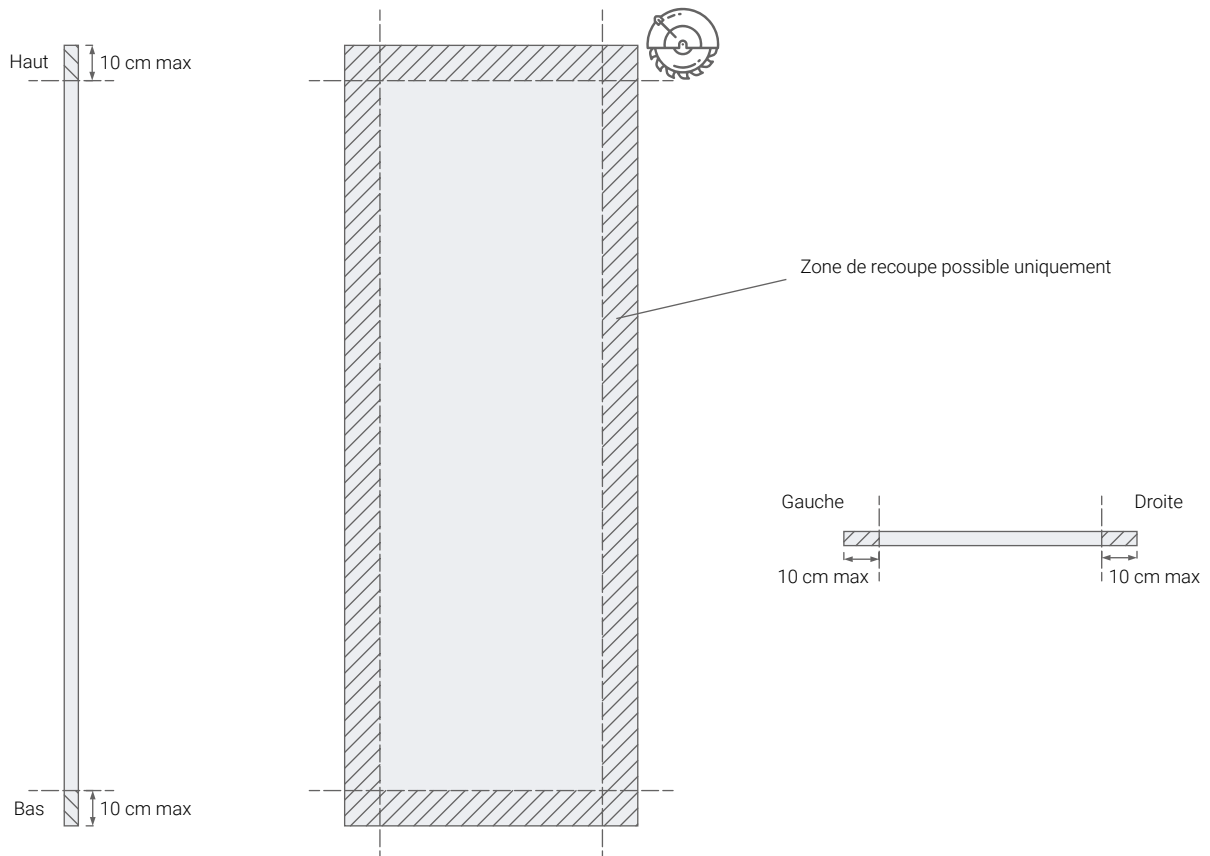

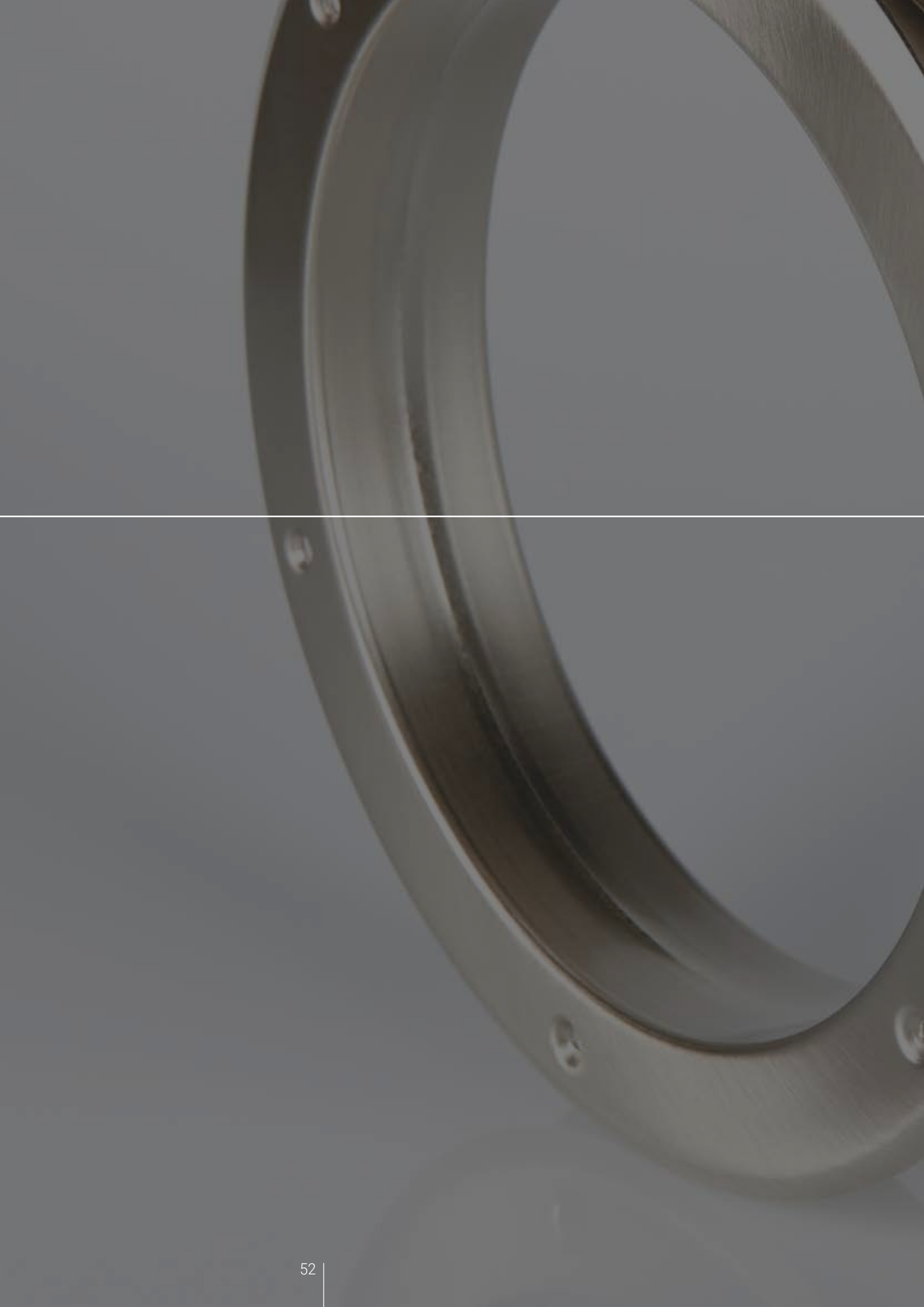



ACCESSOIRES & QUINCAILLERIE



Huisserie

Huisserie bois sans nœud brute ou pré-peinte
 Charnières invisibles réglables dans les 3 dimensions
 Serrure Posée

Plus-value

Bloc porte alvéolaire ou isothermique* (2 Charnières)	68,50
Bloc porte âme pleine ≤93cm (2 Charnières)	68,50
Bloc porte âme pleine >93cm de largeur (3 Charnières)	106,50

Tarif général HT

*Bloc porte isothermique avec serrure 3 points,
 joint balai, et joint périphérique posés

Les plus-values sont à ajouter au tarif des blocs portes pris en référence

Pas de possibilité sur les blocs portes coupe-feu EI 30



Fournies avec les cache-vis





Huisserie avec un JOINT PÉRIPHÉRIQUE PELABLE gris

Le Joint périphérique vous apporte le confort d'une fermeture en douceur et un confort acoustique.

Ce joint est compatible avec l'ensemble des blocs portes, sauf portes Coupe-Feu EI30

Plus-value bloc porte

Blocs portes alvéolaire, âme pleine,	4,25
--------------------------------------	------

Tarif général HT







SERRURE A 3 POINTS DE VERROUILLAGE EQUIPANT LES PORTES A RECOUVREMENT

Nota : lors de la pose du bloc porte, il est vivement conseillé d'ouvrir la porte au moins une fois afin de vérifier que le mécanisme fonctionne librement.

Attention : le retournement du pêne demi-tour ne peut être effectué qu'en position crémone ouverte



RETOURNEMENT DU PÊNE DE DEMI-TOUR

- 1/ Appuyer dans la fente à l'aide d'un tournevis et tirer simultanément sur le demi-tour
- 2/ Retourner le pêne
- 3/ Réengager le pêne à fond jusqu'au "clic" de reblocage



RÉGLAGE DES FICHES

- 1/ Visser ou dévisser les fiches femelles pour décaler la porte latéralement
- 2/ Visser ou dévisser l'une ou l'autre fiche femelle pour ajuster le niveau de la porte
- 3/ Visser ou dévisser les fiches mâles pour rapprocher ou éloigner la porte de l'huissérie
- 4/ Visser ou dévisser l'une ou l'autre fiche mâle pour ajuster l'aplomb de la porte

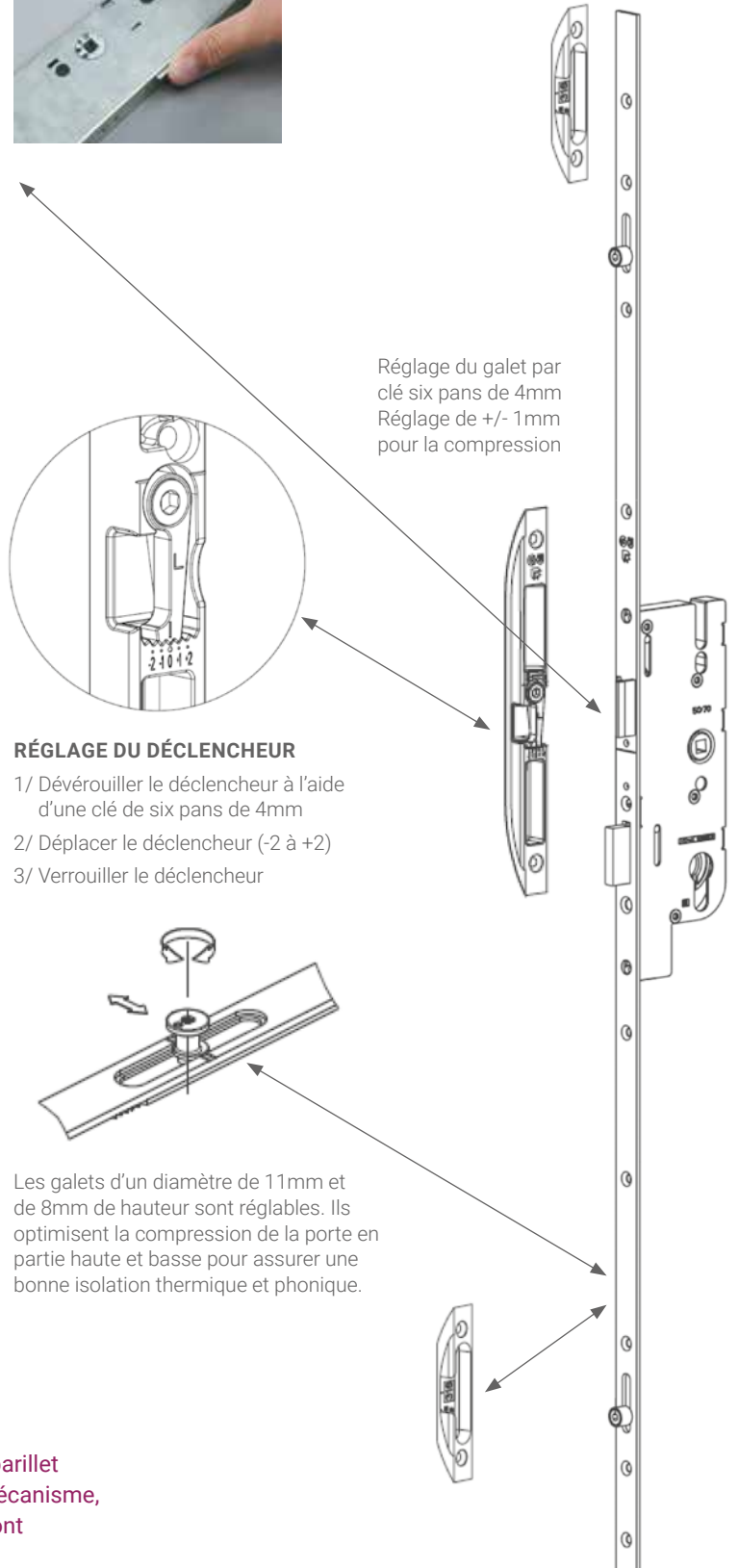

Réglage du galet par clé six pans de 4mm
Réglage de +/- 1mm pour la compression

RÉGLAGE DU DÉCLENCEUR

- 1/ Déverrouiller le déclencheur à l'aide d'une clé de six pans de 4mm
- 2/ Déplacer le déclencheur (-2 à +2)
- 3/ Verrouiller le déclencheur

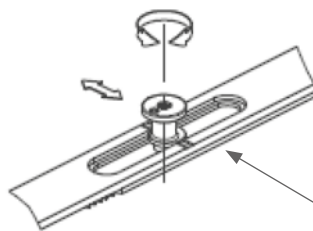

Les galets d'un diamètre de 11mm et de 8mm de hauteur sont réglables. Ils optimisent la compression de la porte en partie haute et basse pour assurer une bonne isolation thermique et phonique.

Recommandation : Le verrouillage au moins quotidien du barillet (notamment la nuit) permettra de détendre le ressort du mécanisme, de préserver son efficacité et de s'assurer que les galets sont entièrement engagés à l'intérieur des gâches.

HUBLLOT





PERÇAGE OCULUS

Rond 20cm



HUBLOT MÉDIUM

2 anneaux ronds 20cm

Verre trempé 4mm pour porte



HUBLOT ACIER NICKELÉ

2 anneaux ronds 20cm

Vis

Verre trempé 4mm pour porte



OPTION VERRE OPAQUE

Plus-value bloc porte

Perçage oculus ³	45,00
Usinage hublot rond médium (par hublot)	25,00
Usinage hublot rond inox (par hublot)	25,00
Hublot médium (par hublot)	70,00
Hublot inox (par hublot)	120,00
Verre opaque (par hublot)	30,00

Tarif général HT

Porte livrée avec hublot non monté
Option possible sur porte Isoplane ou gravée
Pour toute autre dimension, nous consulter



Oculus renforcé
PLEINE



Porte ISOPLANE

Vitrage et pareclose non fournis

Usinage oculus

	POSSIBILITES SELON AME DE LA PORTE	
	ISOPLANE	POSTFORME
STANDARD	OUI	OUI
HORS STANDARD (*)	OUI	NON
3 OU 6 CARREAUX (selon dimension)	NON	OUI

(*) Nous consulter pour dimensions

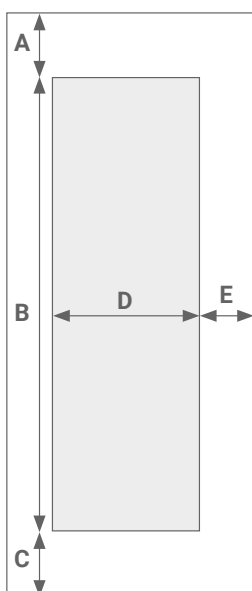

DIMENSION DU GRAND OCULUS EUROPEEN

	EN MM			
	630	730	830	930
A	160	160	160	160
B	1425	1425	1425	1425
C	455	455	455	455
D	310	410	510	610
E	160	160	160	160

	EN MM			
	630	730	830	930
A	160	160	160	160
B	400	400	400	400
C	1480	1480	1480	1480
D	310	410	510	610
E	160	160	160	160

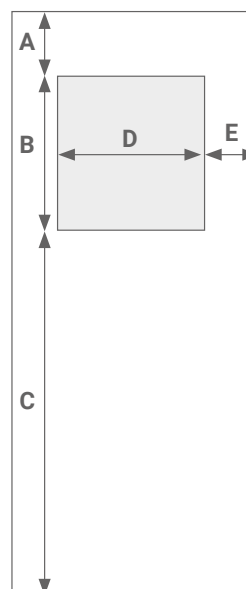

Portes CLASSIC & CLERMONT



QUELQUES CONSEILS CONCERNANT LES GRILLES ABS*

Esthétiques et résistantes, Ces grilles sont tout à fait aptes à recevoir de la peinture et ne nécessitent pas de ponçage préalable. De plus, les deux grilles s'assemblent par clipsage. Il n'y a donc plus besoin de vis à bois, ce qui facilite ainsi la pose.

*Les grilles et portes sont livrées sans le vitrag

TYPE DE PEINTURE À APPLIQUER

Les grilles ABS peuvent être peintes aussi bien avec des produits base solvant qu'avec des produits base aqueuse.

NOTICE DE MONTAGE POUR LA POSE DU VERRE

1. Appliquer une première grille sur la porte en ayant pris soin de mettre un point de joint silicone collant à chaque coin.
2. Appliquer un cordon de joint silicone à l'intérieur de la grille.
3. Placer le vitrage sur la grille.
4. Placer la seconde grille en appliquant également un joint silicone à l'intérieur de celle-ci de manière à éviter les vibrations puis clipser la seconde grille dans la première.

DIMENSIONS DU VERRE POUR GRILLE ABS MODÈLE CLASSIC

Largeur de porte	Largeur verre	Hauteur verre	Épaisseur verre
430 mm	220 mm	1077 mm	4 mm
530 mm	220 mm		
630 mm	362 mm		
730 mm	482 mm		
830 mm	562 mm		
930 mm	617 mm		

⚠ Une fois la grille ABS posée, la côte hors-tout de l'épaisseur de la porte est de 48 mm

DIMENSIONS DU VERRE POUR GRILLE ABS MODÈLE CLERMONT

Largeur de porte	Largeur verre	Hauteur verre	Épaisseur verre
430 mm	223 mm	1118 mm	4 mm
530 mm	282 mm		
630 mm	382 mm		
730 mm	482 mm		
830 mm	582 mm		
930 mm	682 mm		

DIMENSION OCULUS MODÈLE CLASSIC

	EN MM			
	630	730	830	930
A	1054,50	1056	1055	1052
B	1104	1107	1105	1102
C	390	511	590	645
R1	210	340	483	512,50
R2	203	329,50	450	520,50

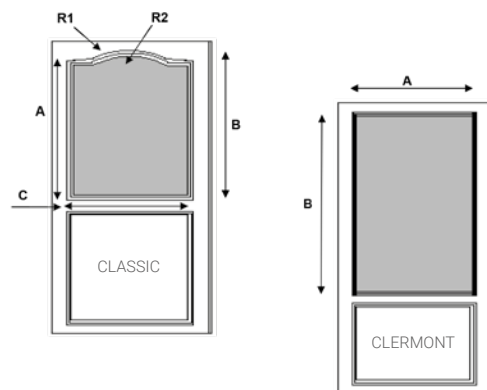

DIMENSION OCULUS MODÈLE CLERMONT

	EN MM			
	630	730	830	930
A	410	510	610	710
B	1147	1147	1147	1147

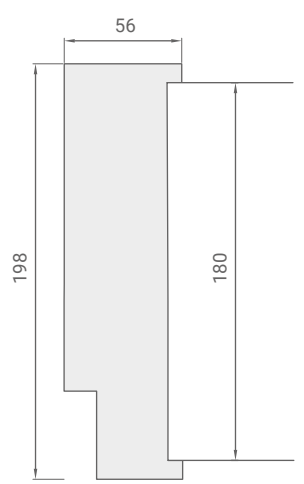
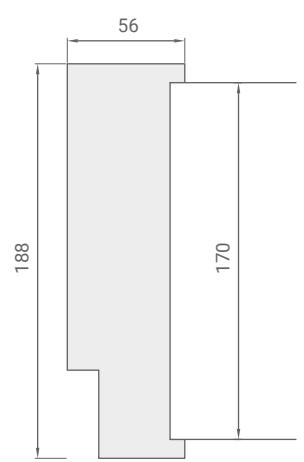
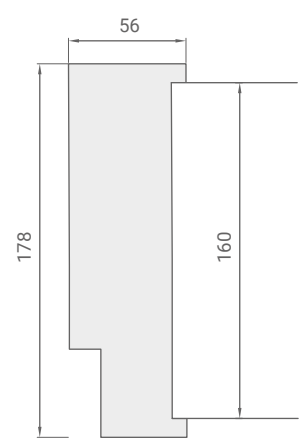
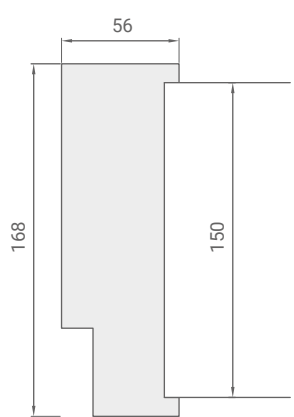
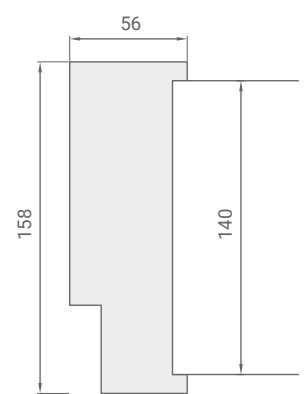
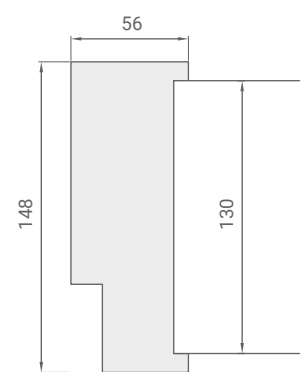
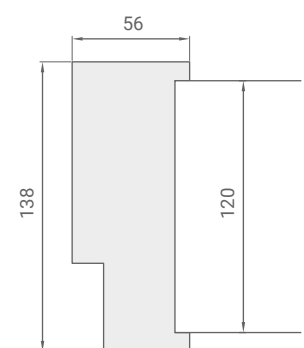
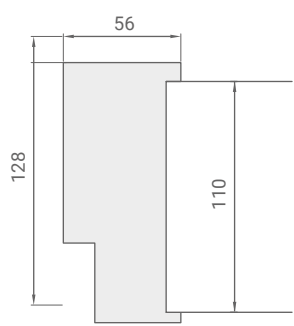
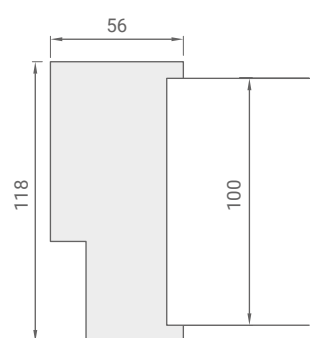
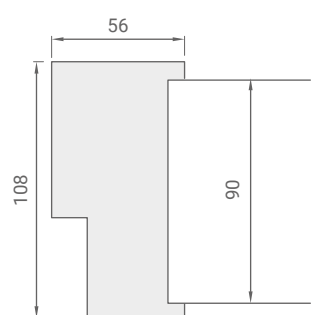
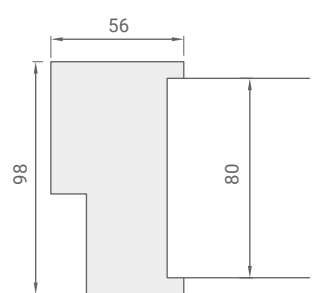
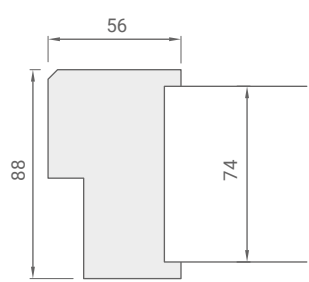
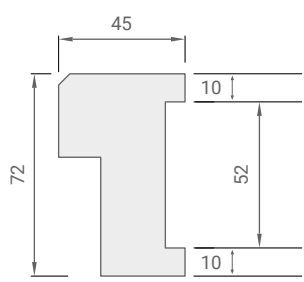
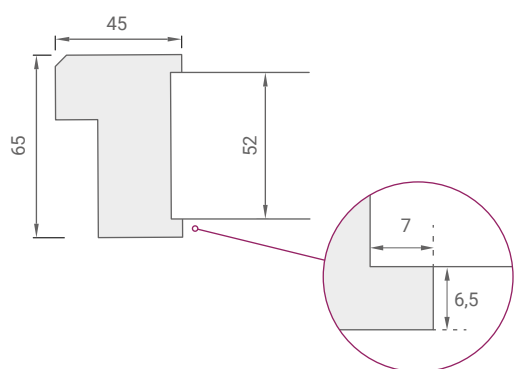

Toutes les dimensions sont exprimées en millimètre.



Options possibles sur les huisseries portes Chauvat

LE BLOC PORTE FIN DE CHANTIER LIVRÉ MONTÉ

- Huisserie 88 mm X 56 mm sans nœud prépeinte pour cloison sèche de 72 mm
- Contre chambranle en place
- 2 liteaux d'écartement fournis pour la pose
- Ces huisseries "Fin De Chantier" ne sont jamais livrées seules

PLUS-VALUE À RAJOUTER AU PRIX DU BLOC 88/56 CHOISI POUR PORTE (ALVÉOLAIRE/PLEINE/ISOLANTE) DE LARGEUR EN MM

	630	730	830	930
H 88 x 56	24,00			

Tarif général HT



Fabrication Française



Huisseries 100% bois



Finition prêt à peindre

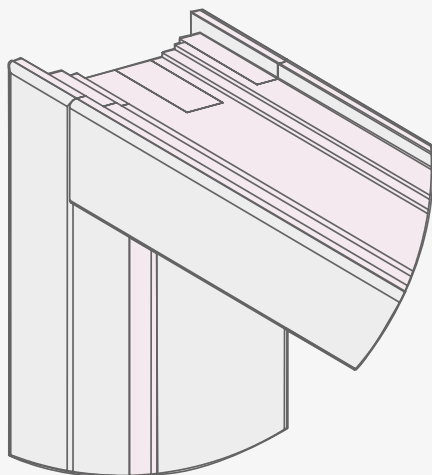
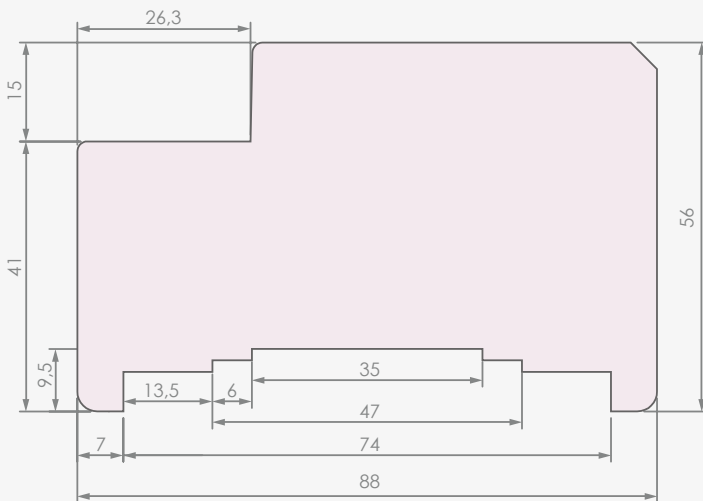

Focus sur les avantages de l'huisserie de dimensions 88 mm x 56 mm

Facilite la pose du rail dans l'huisserie, une rainure a été mise en place.

L'huisserie de 88 sur une cloison de 72 mm évite la pose d'un chant plat.

PRODUIT GAIN DE TEMPS !



PRÉSENTATION TECHNIQUE DE LA SOLUTION

88x56 standard	Plaques de plâtre BA13 + rail métallique	
----------------	--	--

LOGISTIQUE





Service Transports

Possibilités de vous livrer sur toute la France Hexagonale à l'unité ou à la palette

Consultez notre équipe d'Administration des ventes au 02 41 63 00 19 pour étudier et optimiser vos livraisons

Nos délais moyens de livraison sont de quatre semaines

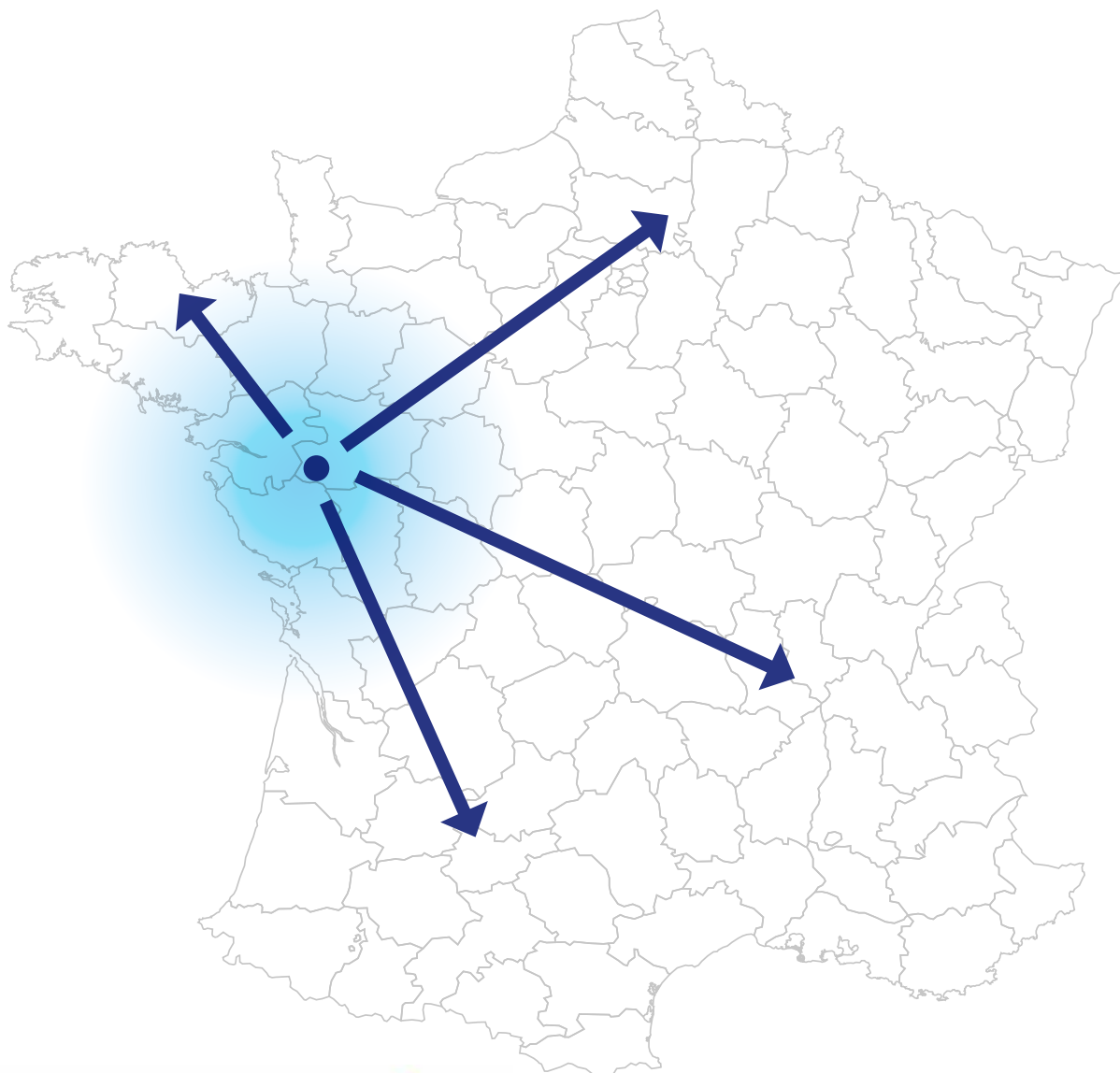

Palettisation des blocs portes alvéolaires/âmes pleines/isolantes

SECTION DE L'HUISSERIE	88 x 56	72 x 45	65 x 45
À RECOUVREMENT	2 x 10	2 x 12	x
DÉGRAISSÉ	2 x 10	2 x 14	2 x 15



Consignes de stockage des portes

1. Mettre hors d'eau, à l'abris des intempéries
2. Stocker dans un local clos et sec
3. Préserver des chocs thermiques
4. Stocker sur chevrons et contre un support sec
5. Stocker à plat, voire debout sur sa largeur de la manière la plus verticale possible
6. Ne pas exposer au rayonnement direct d'appareils de chauffage
7. Conserver les emballages de protection
8. Ne pas les utiliser pour supporter des charges

STOCKAGE SUR CHANTIER



CARACTÉRISTIQUES TECHNIQUES

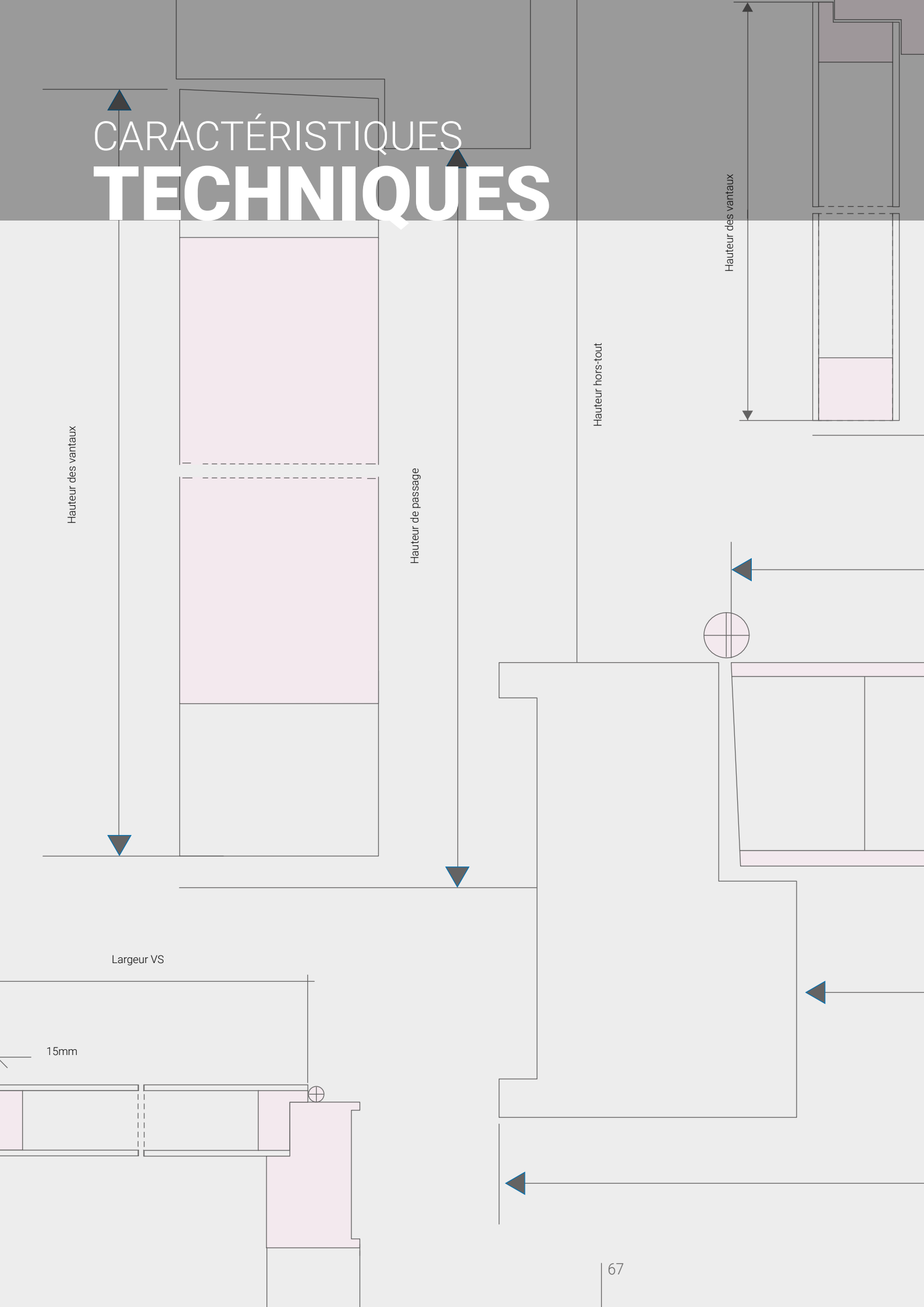



NOTE D'INFORMATION A L'USAGE DES NEGOCIANTS, ACQUEREURS ET POSEURS DE BLOCS-PORTES

Édition du 03/05/2005

La présente note reprend certaines prescriptions du DTU 36-1- NF P. 23-201-1 en matière de fourniture et de pose des menuiseries intérieures en bois et dérivés du bois et notamment des portes et blocs-portes. Les articles de cette norme auxquels il est fait référence figurent en tête de chaque paragraphe.

1°) Portes - Art. 3.2.2 - Art. 3.2.3. - Art. 5.3.1.

Des panneaux de fibres ou de particules entrant dans la composition des portes, ces dernières ne peuvent pas être utilisées en milieu humide confiné ou en exposition directe aux intempéries. Elles ne doivent pas être soumises à des projections d'eau ou autres risques d'humidification temporaire. Elles ne peuvent être utilisées en extérieur ou ouvrir sur la façade extérieure de la construction.

Les peintures, vernis ou autres revêtements de surface ne les protègent pas des intempéries.

2°) Aboutage – Art. 5.1.2.2.1

Sauf demande spécifique, l'aboutage des pièces de bois est admis dès lors où leur résistance est suffisante en fonction du rôle qu'elles jouent dans la menuiserie et dès lors où leur durabilité est assurée.

3°) Rebouchages – Art. 5.1.3

L'emploi de mastics est toléré sur les menuiseries à peindre pour masquer les petits défauts du bois qui ne justifient pas la pose d'une pièce rapportée.

4°) Talon d'huissieries – Art. 6.8.3.3

Un talon est réservé en pied d'huissierie de façon que les montants soient engravés dans le plancher brut de 10 mm au moins.

5°) Pose des Blocs-portes – Art. 6.8.1. – Art. 6.8.2.6.

La pose de la distribution ne peut être entreprise que si les travaux de gros œuvre sont suffisamment avancés et à l'abri des eaux pour qu'il n'y ait pas, par la suite, risque de déplacement ou déformation.

Les distributions sont mises en place et maintenues dans des

conditions telles qu'elles ne puissent subir de déplacement jusqu'à l'exécution des cloisons. Il appartient à l'entreprise chargée du montage des cloisons de signaler au maître d'œuvre, avant tout début d'exécution, les distributions dont l'emplacement et le réglage seraient défectueux.

6°) Planéité des ouvrants – Art. 6.8.6.

La vérification de la planéité des ouvrants ne peut être faite qu'après stabilisation à l'atmosphère des locaux en service, soit, en pratique, après deux mois d'occupation normale.

Le dormant est pris comme référence dans la mesure où il est posé d'aplomb.

Le jeu entre le vantail et le fond de feuillure du dormant ne doit pas excéder 1/1000 de son périmètre. Pour les portes affleurantes la saillie par rapport au dormant ne doit pas excéder le 1/1000 de son demi-périmètre.

7°) Protection contre les reprises d'humidité – Art. 4.3 – Art. 6.1.1.2. – Art. 6.2.2.

Les menuiseries intérieures qui seraient livrées avant la mise hors d'eau, avant la pose des vitrages, ou placées dans des pièces humides, doivent être protégées contre les reprises d'humidité. La protection doit être appliquée au plus tard à l'arrivée des menuiseries sur le chantier.

L'humidité des bois de menuiseries intérieures doit être aussi voisine que possible de l'humidité correspondant à l'équilibre hygroscopique que ces bois atteindront dans les locaux de service.

8°) Stockage – Art. 6.2.2

Les blocs-portes doivent être stockés dans un local les plaçant à l'abri des intempéries et des projections et sur des dispositifs ne risquant pas de les déformer.

Ce local de stockage doit être sec et ventilé. Les mêmes précautions doivent être prises lors des stockages temporaires près des lieux de mise en œuvre.

Les modifications et les changements de lieux de stockage sur chantier sont à éviter.

Si les menuiseries sont appelées à rester en stock plus d'un mois dans un local, les conditions hygrométriques de celui-ci doivent



être aussi proche que possible de celles prévisibles des locaux en service. Un local clos et couvert est nécessaire. Un chauffage peut être nécessaire.

Locaux de stockage – Art. 9 – NF P 23-201-2

La mise à disposition de l'entrepreneur des locaux nécessaires au dépôt sur chantier des menuiseries est à la charge du maître d'ouvrage. Le chauffage éventuel de ces locaux est réglé selon la procédure de l'Art. 8 ci-dessous.

9°) Conditions hygrométriques du chantier – Art. 8 – NF P23-201-2

Si au début ou en cours d'exécution, l'entrepreneur constate que les conditions hygrométriques de l'air ambiant exigent un chauffage pour permettre la pose des menuiseries, il en avise sur le champ le maître d'ouvrage.

Les frais afférents au chauffage du chantier font l'objet d'un accord préalable entre le maître d'ouvrage et les entreprises des divers corps intéressés.

En l'absence d'accord préalable, ces frais ne sont pas à la charge de l'entrepreneur.

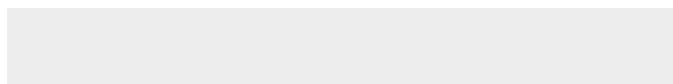

**PRECAUTIONS INDISPENSABLES
POUR PRESERVER LES BLOCS-PORTES**

Les prescriptions du DTU 36-1 démontrent l'importance accordée par la commission de normalisation aux conséquences des variations de l'humidité sur la bonne conservation des menuiseries intérieures. Une dizaine d'articles de cette norme traitent de ce sujet.

Ceci confirme les précautions qui doivent entourer le stockage et la mise en œuvre des blocs-portes pour garantir leur parfait état. Certaines règles élémentaires, bien connues des menuisiers professionnels, sont à respecter impérativement.

En tous temps les blocs-portes doivent être préservés de l'humidité et des chocs thermiques qui pourraient générer leur déformation. Leur stockage doit s'effectuer à l'écart des zones

humides et en dehors des lieux où l'élévation de température deviendrait excessive. A la mise en service des locaux, la montée de la température doit être graduelle. Les portes ne doivent jamais être soumises au rayonnement direct d'appareils de chauffage. Attention aux radiateurs installés auprès des portes et pouvant être à leur contact lorsqu'elles sont ouvertes.

Dans le cas où les blocs-portes sont installés entre des atmosphères opposées (froide/chaude), pour éviter les risques de déformation, il est recommandé lors de l'implantation de diriger l'ouverture vers la pièce froide (notamment communication cuisine/garage) et d'installer une serrure 3 points. La porte « tire » généralement vers le chaud.

Sur le chantier, il y a lieu de s'assurer que les blocs-portes ne seront pas soumis à un usage ou à des sollicitations pour lesquels ils n'ont pas été prévus (utilisation pour supporter des charges, faire fonction de table ou d'échafaudage etc....).

Le stockage du bloc porte est recommandé à plat, sur des chevrons, dans un lieu sec et éloigné de toute source d'humidité. S'il doit être entreposé debout, il doit l'être le plus verticalement possible afin de ne pas provoquer de déformation. L'idéal serait dans ce cas d'empiler les blocs-portes tête-bêche ce qui garantirait mieux la cohésion des blocs. Pour les appuyer, choisir une paroi intérieure, les murs extérieurs non crépis pouvant être traversés par la pluie. Lorsque seul un angle du bloc est au contact de la paroi, il y a risque de déformation, tant de l'hubriserie que de la porte. La même vigilance doit prévaloir pour les portes seules lorsqu'elles ont été déformées.

A la mise en service, les fiches doivent être réglées tant sur le dormant que sur l'ouvrant pour obtenir un ajustement correct de ces deux éléments.

Pour éviter le déséquilibre des tensions qui pourrait amener une déformation des panneaux des portes, lorsqu'ils sont peints, ceux-ci doivent recevoir une finition d'égalité caractéristique sur les deux faces et au même moment

Les déformations des ouvrants et des dormants proviennent le plus souvent de leurs conditions de conservation, de stockage, de pose et de réglage. Les portes et blocs-portes sont fabriqués et contrôlés dans le respect des tolérances définies par le DTU. Dès lors où ces produits sont livrés, le fabricant n'a plus la maîtrise du respect des prescriptions édictées plus avant. C'est pourquoi il ne peut pas répondre des anomalies qui pourraient en résulter. Les éventuelles réclamations envers le fabricant doivent donc être contemporaines de la livraison et ne pas intervenir après que leurs caractéristiques aient pu être altérées postérieurement par des événements qui lui sont étrangers



**PORTE
DÉGRAISSÉE***

Huisseries	Largeur (mm)			Hauteur (mm)			
	Porte	Passage	Hors-tout	Portes	Passage (1)	Hors-tout (1)	Hors-tout brut (2)
H 65 x 45 H 72 x 45	630	602	692	2040	2034	2079	2125
	730	702	792				
	830	802	892				
	930	902	992				
	1030	1002	1092				
H 88 x 56	630	602	714	2040	2034	2090	2150
	730	702	814				
	830	802	914				
	930	902	1014				
	1030	1002	1114				

(1) Avec mise à longueur des montants en incorporation dans la chappe tenant compte d'un jeu sous la porte de 7 mm selon DTU.

(2) Avant mise à longueur des montants.

* Côtes valables pour tous nos modèles de portes dégraissées : alvéolaire, pleine et isolante.

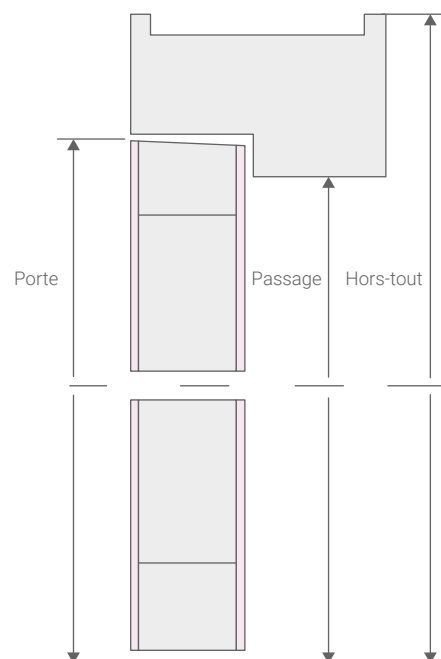
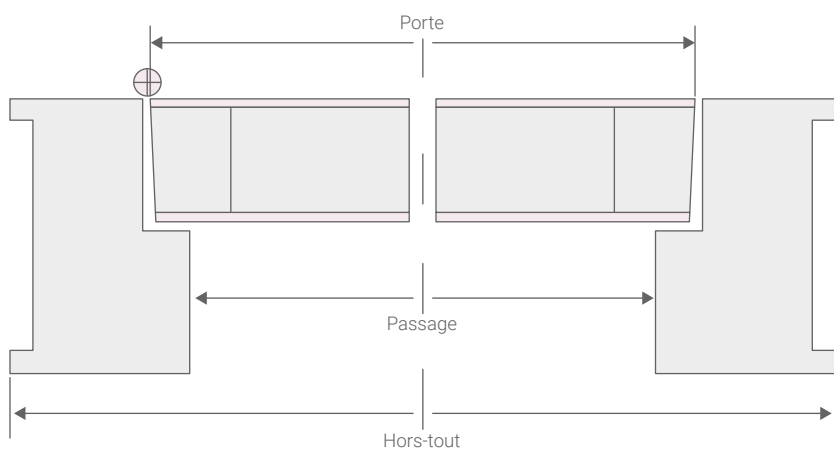



BLOC PORTE À DOUBLE VANTAUX DÉGRAISSÉS À FEUILLURES DE BATTEMENT*

Huisseries	Largeur (mm)			Hauteur (mm)				
	Porte	Passage	Hors-tout	Portes	Passage (1)	Hors-tout (1)	Hors-tout brut (2)	
H 65 x 45 H 72 x 45	2 VANTAUX	1060	1018	1108	2040	2034	2079	2125
		1160	1118	1208				
		1260	1218	1308				
		1360	1318	1408				
		1460	1418	1508				
		1560	1518	1608				
		1660	1618	1708				
		1760	1718	1808				
		1860	1818	1908				
H 88 x 56	2 VANTAUX	1060	1018	1130	2040	2034	2090	2150
		1160	1118	1230				
		1260	1218	1330				
		1360	1318	1430				
		1460	1418	1530				
		1560	1518	1630				
		1660	1618	1730				
		1760	1718	1830				
		1860	1818	1930				

(1) Avec mise à longueur des montants en incorporation dans la chappe tenant compte d'un jeu sous la porte de 7 mm selon DTU.

(2) Avant mise à longueur des montants.

* Côtes valables pour tous nos modèles de portes dégraissées : alvéolaire et pleine.

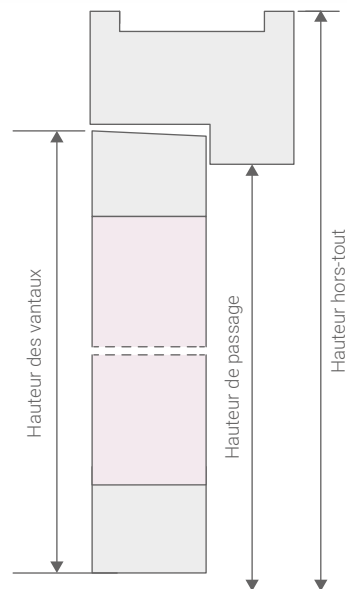
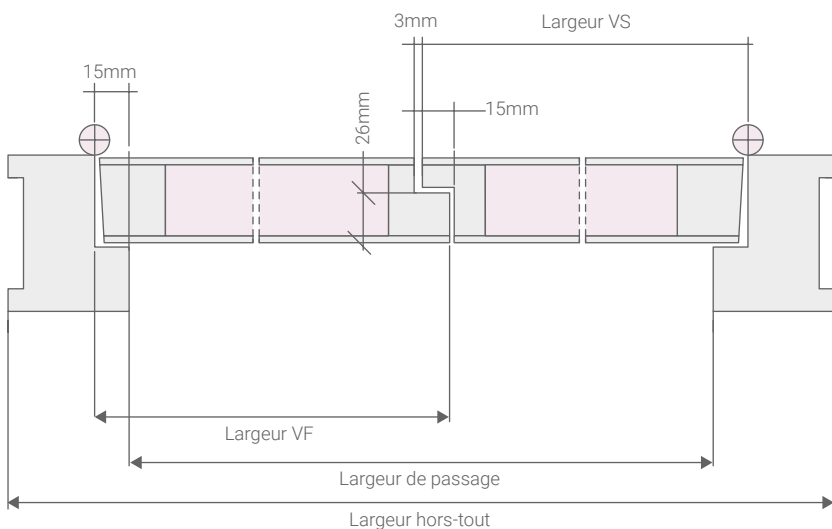



**PORTE A
RECOUVREMENT***

Huisseries	Largeur (mm)			Hauteur (mm)			
	Porte	Passage	Hors-tout	Portes	Passage (1)	Hors-tout (1)	Hors-tout brut (2)
H 65 x 45 H 72 x 45	630	585	675	2040	2024	2069	2125
	730	685	775				
	830	785	875				
	930	885	975				
	1030	985	1075				
H 88 x 56	630	585	697	2040	2024	2080	2150
	730	685	797				
	830	785	897				
	930	885	997				
	1030	985	1097				

(1) Avec mise à longueur des montants en incorporation dans la chappe tenant compte d'un jeu sous la porte de 7 mm selon DTU.

(2) Avant mise à longueur des montants.

* Côtes valables pour tous nos modèles de portes à recouvrement : alvéolaire, pleine et isolante.

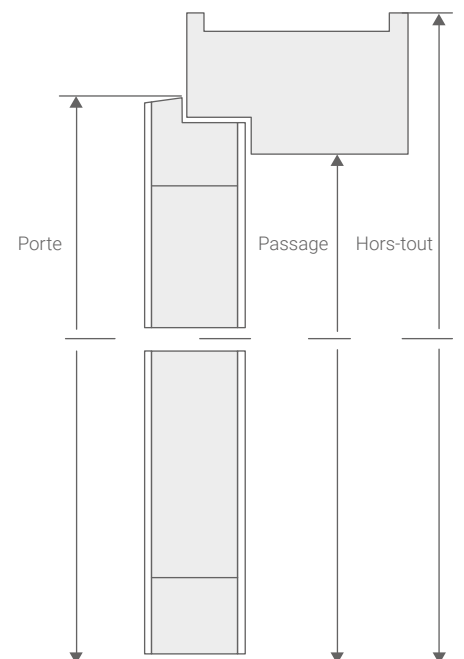
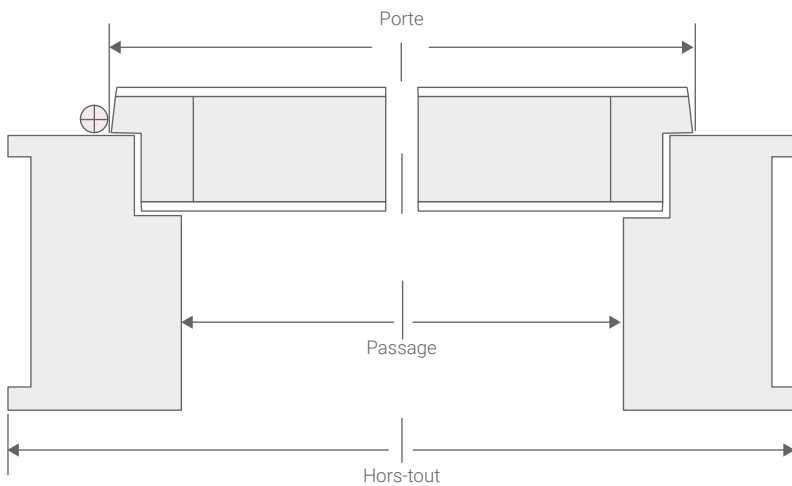



BLOC PORTE À DOUBLE VANTAUX À RECOUVREMENT À FEILLURES DE BATTEMENT*

Huisseries	Largeur (mm)			Hauteur (mm)				
	Porte	Passage	Hors-tout	Portes	Passage (1)	Hors-tout (1)	Hors-tout brut (2)	
H 65 x 45 H 72 x 45	2 VANTAUX	1060	1015	1105	2040	2024	2069	2125
		1160	1115	1205				
		1260	1215	1305				
		1360	1315	1405				
		1460	1415	1505				
		1560	1515	1605				
		1660	1615	1705				
		1760	1715	1805				
		1860	1815	1905				
H 88 x 56	2 VANTAUX	1060	1015	1127	2040	2024	2080	2150
		1160	1115	1227				
		1260	1215	1327				
		1360	1315	1427				
		1460	1415	1527				
		1560	1515	1627				
		1660	1615	1727				
		1760	1715	1827				
		1860	1815	1927				

(1) Avec mise à longueur des montants en incorporation dans la chappe tenant compte d'un jeu sous la porte de 7 mm selon DTU.

(2) Avant mise à longueur des montants.

* Côtes valables pour tous nos modèles de portes à recouvrement : alvéolaire et pleine.

REMARQUE : Dans le cas des paumelles universelles de 130, il faut ajouter 3 mm à la largeur de passage et la largeur hors-tout.

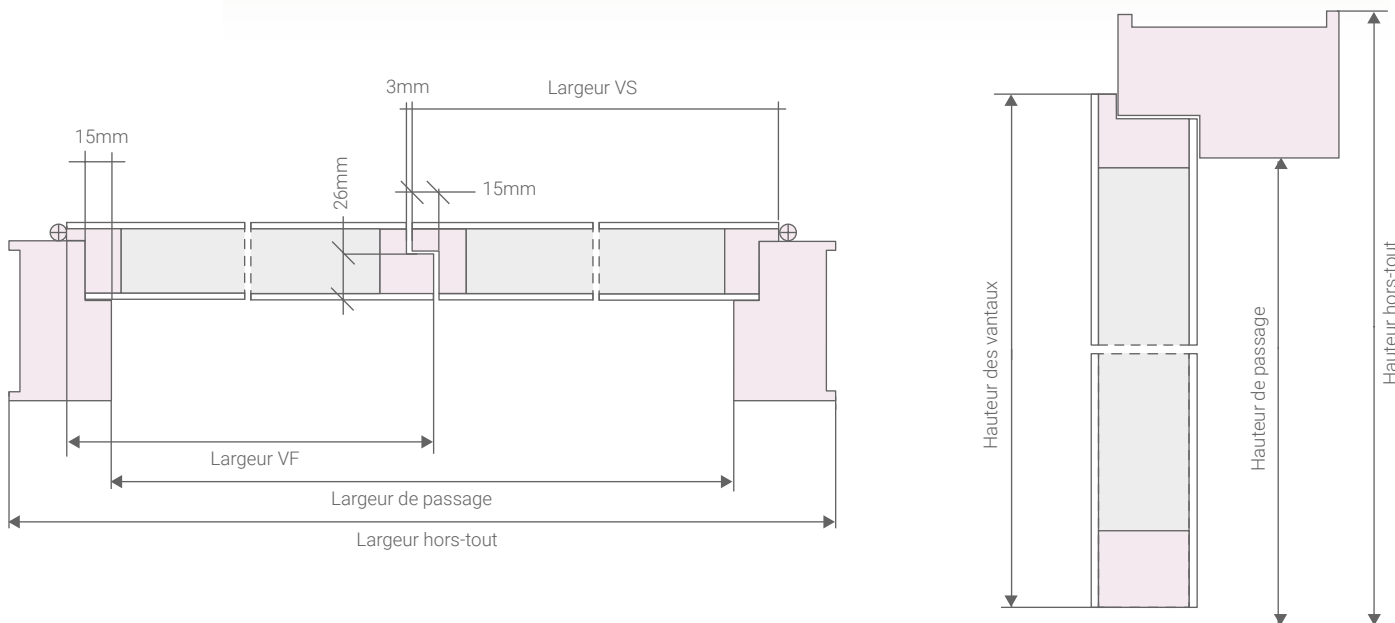



PORTE EI 30

Huisseries	Largeur (mm)			Hauteur (mm)			
	Porte	Passage	Hors-tout	Portes	Passage (1)	Hors-tout (1)	Hors-tout brut (2)
H 68 x 58 30 minutes avec joints de 20*2	430	403	519	2040	2031	2089	2150
	530	503	619				
	630	603	719				
	730	703	819				
	830	803	919				
	930	903	1019				

(1) Avec mise à longueur des montants en incorporation dans la chappe tenant compte d'un jeu sous la porte de 5 mm selon DTU.

(2) Avant mise à longueur des montants.

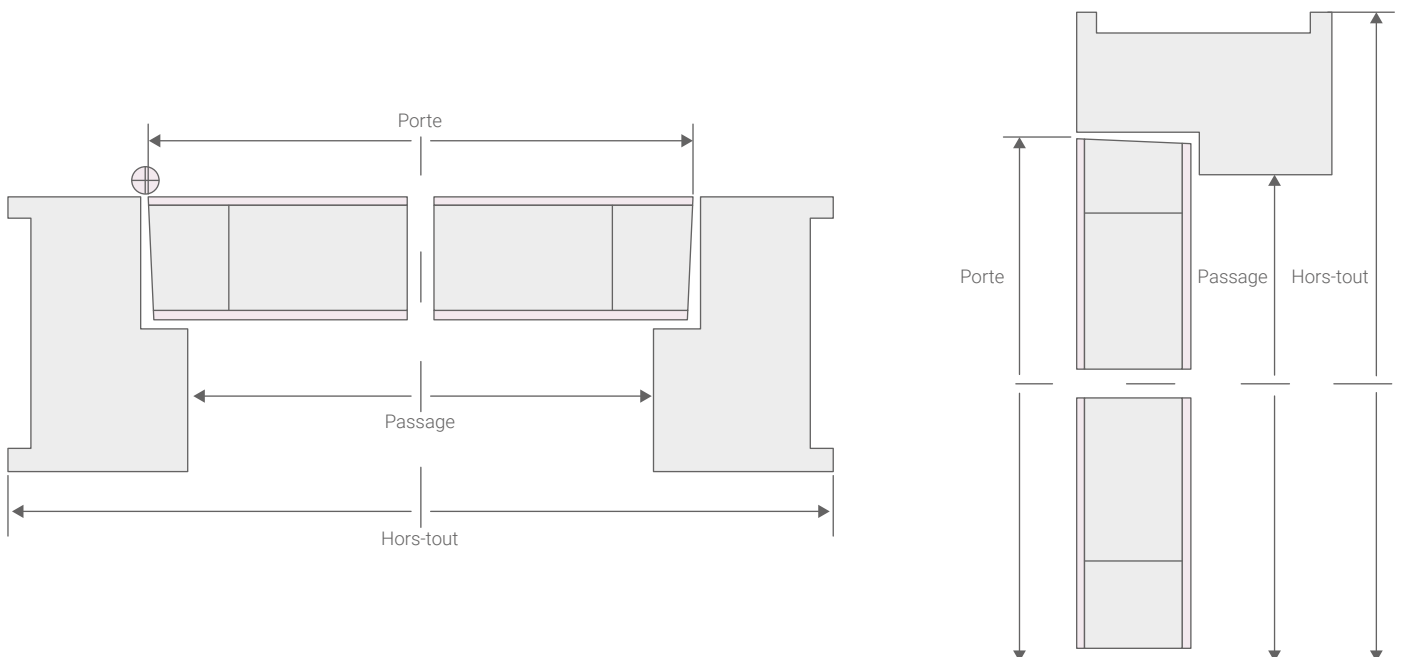



CHAUVAT PORTES S.A.S au capital de 675 000 € - RCS Angers 804 138 659 – Siret 804 138 659 00011 – APE 1623Z – N° TVA FR90 804138659

1. Dispositions générales : Les présentes conditions générales de vente sont proposées par la Société CHAUVAT PORTES, telle qu'indiquée en bas de page et ont pour objet de fixer les modalités selon lesquelles cette dernière vend ses produits à ses clients.

Elles s'appliquent sans restrictions ni réserves à toutes les ventes conclues et sont systématiquement communiquées à toute personne qui en fait la demande, conformément à la réglementation en vigueur.

2. Commandes : Les commandes doivent nous parvenir précises et conformes à votre souhait, c'est à dire qu'il doit y apparaître toutes les caractéristiques nécessaires à la fabrication du produit demandé. La responsabilité de toute erreur de fabrication résultant d'un oubli ou d'une omission de la part de vos services ne pourra être imputée à la société CHAUVAT PORTES SAS.

3. Prix : Les marchandises sont facturées au tarif en vigueur au jour de la passation de la commande. Le Tarif général est annexé aux présentes conditions.

4. Confirmation : Nous considérons nos confirmations de commande/vente comme reconnues en tous points, si nous ne recevons pas d'avis contraire par écrit dans les deux jours ouvrés de la réception de celle-ci.

5. Délais de livraison : Les délais de livraison ne sont donnés qu'à titre indicatif. En aucun cas, leur dépassement ne donne à l'acheteur le droit de réclamer des dommages et intérêts. Tout cas de force majeure nous donnent le droit de suspendre l'exécution de la commande, d'augmenter le délai de livraison ou même d'annuler la commande en tout ou partie. A ce titre, constituent notamment un cas de force majeure les événements suivants : l'arrêt de travail total ou partiel de notre personnel ou de celui de l'un de nos fournisseurs ou transporteurs en grève, incendie, inondation, accident de fabrication.

6. Livraison : En cas d'avarie survenue au cours du transport, lorsque les marchandises ne sont pas livrées par nos soins, il incombe au destinataire d'exercer tous les recours contre les transporteurs, conformément aux articles L133-3 à L133-7 du Code de Commerce. Il appartient aux clients d'émettre des réserves détaillées sur le bon de transport et de confirmer celles-ci par LRAR auprès du transporteur dans les trois jours. Quand nous livrons nous-même la marchandise, les réclamations doivent être faites à la livraison.

A défaut d'avoir fait ces réserves dans les délais et formes impartis, le client ne saurait exercer aucun recours, à ce titre, contre la société. La marchandise détériorée doit être conservée à disposition du transporteur responsable du litige.

7. Réception et marchandises : La réception des marchandises implique agrégation de celle-ci. Les réclamations portant sur la quantité de produits livrés, ainsi que sur la qualité, à l'exclusion de tout litige relatif à un transport, doivent être faites dans les 8 jours suivant la livraison ou le retrait en nos établissements. Elles devront être faites par écrit, en rappelant le n° de la commande ou le n° du bon de livraison concernée.

8. Retours

Les retours de marchandises ne sont acceptés qu'après accord écrit de nos services, à moins d'erreur de nos services à la livraison.

Les marchandises retournées ne peuvent concerner que les cas suivants :
- Marchandises ne correspondant pas à notre confirmation de commande,
- Marchandise ayant été détériorée lors de la livraison par un camion propre à notre société.

Ne sont repris en aucun cas, ou à votre perte sans demande de remboursement :

- Vos invendus, votre déstockage, vos fins de séries
- Marchandises détériorées lors de la pose, ou dans vos ateliers, ou résultant d'une manutention par vos services.
- Marchandises résultant d'une erreur de commande propre à vos

services,

- Marchandises détériorées lors de la livraison par un transporteur, le transporteur responsable de la casse se doit d'avoir accès à la marchandise pour reprise.

9. Réserves de propriété : Le défaut de paiement, même partiel, d'une seule des échéances entraînera de plein droit la déchéance du terme et l'exigibilité immédiate de la totalité des sommes dues à la société, à quel titre que ce soit, et des ses accessoires. Par référence à l'article 2367 du Code civil, l'acheteur ne sera propriétaire du bien qu'après paiement intégral de toutes les sommes dues. L'acceptation de la livraison par l'acquéreur vaut accord sur cette réserve de propriété. A défaut, et sur simple avis de notre part, notre société sera en droit de reprendre possession des marchandises livrées par elle-même et non intégralement réglées. En cas de redressement judiciaire, de dépôt de bilan ou de simple suspension provisoire des poursuites, toutes les commandes en cours non livrées seront annulées de plein droit, et notre société sera fondée, conformément à la loi, de revendiquer entre les mains de son client comme de tout tiers, les marchandises qui ne lui auraient pas été totalement réglées.

10. Paiement – modalités : Sauf stipulation contraire de notre Société, les produits sont payables en Euros au Siège Social de notre Société par chèque, virement ou effet de commerce, à 45 jours fin de mois à compter de la date de facturation. En tout état de cause, pour toute première commande et/ou en cas de risque d'insolvabilité du client et/ou en cas de risque de difficulté de recouvrement, et/ou tout autre motif de nature similaire, notre Société pourra exiger toute garantie, un acompte, un délai de paiement réduit et/ou un règlement comptant avant l'exécution des commandes. Les traites accompagnant les factures de notre Société doivent lui être retournées acceptées dans un délai maximum de 10 jours. Le règlement est réputé réalisé lors de la mise à disposition des fonds au profit de notre Société, c'est-à-dire le jour où le montant est crédité sur l'un des comptes de cette dernière. Aucun escompte ne sera accordé en cas de paiement anticipé. Tout droit de compensation découlant de créances du Client est exclu.

11. Paiement : retard ou défaut : Dans le cas de retard de paiement à l'échéance, toutes les sommes dues, même celles qui ne sont pas échues, deviennent immédiatement exigibles sans mise en demeure préalable. Ces sommes porteront de plein droit intérêt au taux d'intérêt légal en vigueur majoré de 3 points + ind. Forfaitaire de 40€ sans que cette clause nuise à l'exigibilité de notre dette.

12. Traitement des données personnelles : La société CHAUVAT PORTES se réserve le droit de collecter les informations fournies, dans le cadre du bon suivi de ses clients et de leurs commandes. Le recueil et le traitement de ces données se feront conformément à la loi n°78-17 du 6 janvier 1978 relative à l'informatique, aux fichiers et aux libertés et à la loi n°2018-493 du 20 juin 2018 relative à la protection des données personnelles. Les données, ainsi collectées, seront conservées pendant une durée de 5 ans. Il est rappelé que, conformément à la loi, le client dispose d'un droit d'accès, de rectification, d'opposition, de limitation et d'effacement de ses données. A ce titre, le client qui le souhaite pourra retirer son consentement à tout moment en adressant un e-mail à l'adresse suivante : contact@chauvatportes.com. Nos services se chargeront alors de faire le nécessaire dans les délais les plus brefs.

13. Juridiction

En cas de litige le Tribunal de Commerce d'Angers (Département 49 – France) sera seul compétent quel que soit le lieu de livraison.





PORTE THERMIQUE

- Nos portes ont un cadre renforcé avec un isolant thermique.
- La performance thermique de la porte est de $U_{bp} = 1,2 \text{ W/m}^2.K$



PORTE PLEINE

- Performance acoustique améliorée.
- Indice d'affaiblissement acoustique 27 dB Rw pour un bloc porte en âme pleine avec la plinthe automatique.
- Certifié par un rapport d'essai n° 404/18/258



 27dB



Fabrication Française



Huisseries 100% bois



Finition prêt à peindre

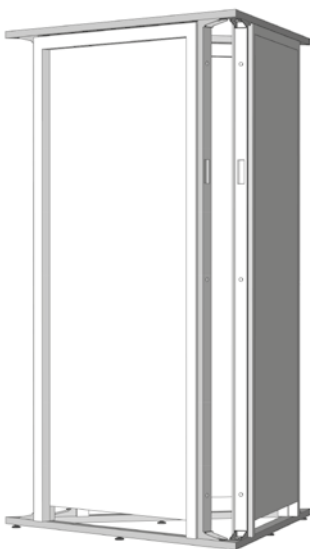

NOUVEAU

SUPPORT EXPOSITION

- Nous pouvons mettre à votre disposition pour vos show-room un présentoir de 3 portes.
- Ce présentoir permet l'ouverture et la fermeture des portes.

CONTACTEZ-NOUS POUR LA MISE EN PLACE DANS VOTRE ÉTABLISSEMENT

Tarif HT : 250 € HT

NOS FINITIONS

Plusieurs finitions selon les modèles de portes :

■ LISSE dite ISOPLANE

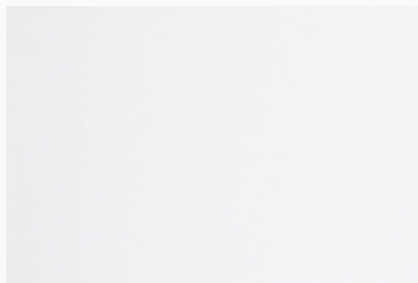

■ VEINÉE dite WOOD (possible sur les gammes des Gravées)



■ STRUCTURÉE (sur modèles Ambiance et Latitude de la gamme TENDANCES)





ÂME DE LA PORTE

Âme pleine



Âme alvéolaire

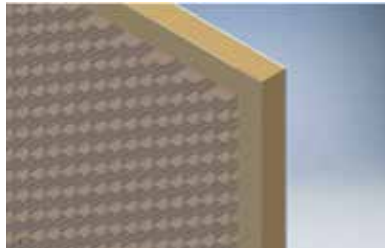

Âme isolante

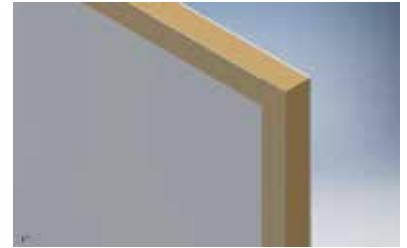

TYPE DE CHANTS

Rive droite pour galandage

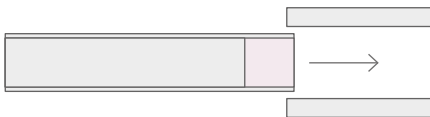

Dégraissé



Recouvrement

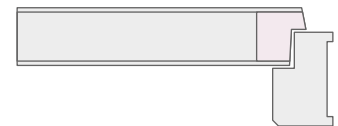

SENS D'OUVERTURE

Poussant gauche

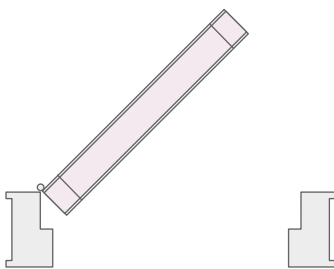

Poussant droit

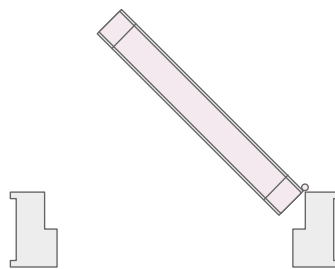

HUISSERIE

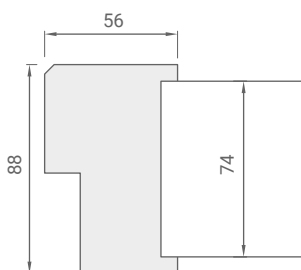

Voir l'ensemble de nos huisseries p62-63





JOINTS PÉRIPHÉRIQUES PELABLES



QUINCAILLERIE

Plinthe automatique



PORTES DÉGRAISSÉES

Paumelles de 110



Paumelles de 140



SERRURES

Serrure 3 points



PORTES À RECOUVREMENT

Fiches courtes



Charnière invisible

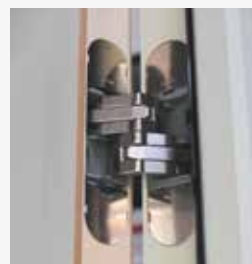

Serrure sûreté



Serrure magnétique



Serrure Bec de Canne (BC)*



Serrure Penne Dormant Demi-Tour (PDDT)*



Serrure Bec de Canne à Condamnation (BCC)*



* Disponibles en Axes à 40 mm ou 50 mm



PORTE

SERRURES PORTES	TARIF HT
Serrure BC, BCC ou PD 1/2 T axe à 40	8,00
Serrure de sûreté 1 point (sans cylindre) axe à 50	35,00
Serrure 3 points (sans cylindre) axe à 50	116,00
Serrure magnétique BCC ou PD 1/2 T	42,00

PORTES COULISSANTES	TARIF HT
Entaillage poignée cuvette et tire-doigt ¹	25,00
Entaillage poignée cuvette, tire-doigt et boîtier serrure ¹	30,00
Rainure basse dans porte	8,00

¹ Diamètre 48 mm pour poignée cuvette et 25 mm pour tire-doigt

PORTES SUR MESURE **NOUS CONSULTER**

PAUMELLES OU FICHES SUR PORTE SEULE	TARIF HT
3 Paumelles de 110	10,50
3 Paumelles de 140	12,00
4 Paumelles de 110	14,00
4 Paumelles de 140	16,00
3 fiches courtes	10,50
4 fiches courtes	14,00

PORTES BATTANTES	TARIF HT
Mortaise seule	2,00
Mortaise + tèteière (avec ou sans trou de serrure)	3,75
Entaillage de 2 verrous	5,00

BLOC PORTE

PAUMELLES INVISIBLES	TARIF HT
Bloc porte alvéolaire ou isothermique* (2 Charnières)	68,50
Bloc porte âme pleine ≤ 93cm (2 Charnières)	68,50
Bloc porte âme pleine >93 cm de largeur (3 Charnières)	104,50

MODIFICATION DE SECTION D'HUISSERIE SUR LA BASE DU TARIF EN 88/56	TARIF HT
Plus-Value huisserie 98/56 à 118/56	18,04
Plus-Value huisserie 128/56 à 138/56	56,05
Plus-Value huisserie 148/56 à 198/56	90,00

REMPLACEMENT DES HUISSERIES SAPIN BRUTES PAR DES HUISSERIES HÊTRES **NOUS CONSULTER**

PORTE & BLOC PORTE

OCULUS	TARIF HT
Perçage oculus ²	45,00
Usinage hublot rond médium (par hublot)	25,00
Usinage hublot rond inox (par hublot)	25,00
Hublot médium (par hublot)	70,00
Hublot inox (par hublot)	120,00
Verre opaque (par hublot)	100,00

² Nous consulter pour des dimensions spéciales hors hublot 20 ou 30 cm

JOINT POSE	TARIF HT
Joint périphérique de l'huissierie	4,25
Plinthe automatique ³	50,00

³ Sauf bloc-porte à huisserie hêtre (EI30)

EMBALLAGE	TARIF HT
Porte seule ou Bloc-Porte	5,00

ARTICLES EN FOURNITURE SEULE

	TARIF HT
Serrure BC, BCC ou PD 1/2 T axe à 40	4,00
Serrure de sûreté 1 point (sans cylindre) axe à 50	30,00
Serrure 3 points (sans cylindre) axe à 50	70,00
Joint périphérique (tarif au mètre linéaire)	2,45
Jeu de 2 cadres Clermont (Traverse Droite) ou Classic (Chapeau de Gendarme) 6 carreaux	100,00

	TARIF HT
Paumelle de 110	3,50
Paumelle de 140	4,00
Fiche courte	3,50
Gâche pour serrure PDDT, BCC et sûreté	2,13
Gâche pour serrure 3 points	10,50
Charnières invisibles	28,00





ZI des Cèdres - Rue des Cèdres
49600 Beaupréau-en-Mauges

Tél. : 02 41 63 00 19
Fax : 02 41 63 08 94

contact2@chauvatportes.com
www.chauvatportes.com

Édition 2020